

GASPARDO



***SEMINATRICI IN LINEA
PER SEMINA DIRETTA***

GAMMA SEMINATRICI IN LINEA PER LA SEMINA DIRETTA

L'ESPERIENZA GASPARDO AL TUO SERVIZIO

Le seminatrici in linea da sodo GASPARDO sono frutto della riconosciuta esperienza e del maturato know-how a cui hanno contribuito intere generazioni sia di tecnici che di agricoltori, dopo quasi due secoli di storia imprenditoriale. Ad oggi GASPARDO offre una gamma completa di seminatrici per rispondere alle esigenze di aziende agricole e contoterzisti, con prodotti altamente configurabili e adattabili che valorizzano la qualità di semina, la sostenibilità ambientale e il ritorno economico.

Nella gamma per la semina diretta sono presenti modelli a distribuzione meccanica o pneumatica, a telaio fisso o pieghevole.



La storia GASPARDO nella semina DIRETTA

Nel 1989 GASPARDO realizza DIRETTA, la prima seminatrice in linea per la semina su terreni non lavorati.

Anche oggi, a più di 30 anni dal primo modello, GASPARDO non ha mai smesso di perfezionare le proprie attrezzature, sviluppando innovazioni che hanno reso le macchine da sodo punto di riferimento per agricoltori e contoterzisti.



GIGANTE PRESSURE 600/40

L'unità di semina GASPARDO	4
La perfetta linea di semina	6
Caratteristiche... da prime della classe	8
Distribuzione meccanica	10
DIRETTA	12
Distribuzione pneumatica	14
Distribuzione pressurizzata	16
GIGANTE PRESSURE	18
DIRETTA V	20
GENIUS MASTER	22



BENEFICI AGRONOMICI

- *Aumento della fertilità del terreno*
- *Aumento di sostanza organica e humus*
- *Aumento delle attività microbiche favorevoli alla coltura*
- *Minore compattamento del terreno*
- *Minore stress ossidativo del terreno*
- *Minor rischio di ristagni idrici superficiali*
- *Minima erosione del terreno*



BENEFICI ECONOMICI

- *Abbattimento dei tempi di lavorazione del terreno*
- *Elevato risparmio di carburante*
- *Aumento della finestra di intervento*
- *Minimizzazione del parco macchine aziendale*
- *Minori rischi economici nel caso di eventi climatici straordinari*



BENEFICI AMBIENTALI

- *Massima espressione di Agricoltura Conservativa*
- *Suolo come stock di CO₂*
- *Abbattimento delle emissioni di gas climalteranti*
- *Minima perdita di terreno fertile a causa dell'erosione*
- *Nessuna distruzione dei colloidali strutturali del suolo*

L'unità di semina **GASPARDO**

CON GASPARDO DIRETTI ALLA QUALITÀ!

L'unità di semina disegnata e realizzata interamente da GASPARDO consente una semina su sodo affidabile e di qualità, a fronte di qualsiasi tipologia di seme e di condizione che si può presentare in campo, anche con molto residuo. L'elevata pressione esercitata a terra (fino a 260 kg) permette un agevole taglio della linea di semina anche su terreni tenaci. La profondità di semina risulta essere sempre costante grazie al movimento indipendente tra la fase di assolcatura e quella di chiusura del solco. Le seminatrici da sodo GASPARDO offrono una vasta gamma di regolazioni, per meglio adattarsi alle condizioni del terreno e alle preferenze dell'agricoltore.



I PUNTI CHIAVE

Molla di assetto: regolazione di incisione al terreno

Raschiaterra con placca in WIDIA

Limitatore di profondità intercambiabile

Coltro a disco Ø 475 mm

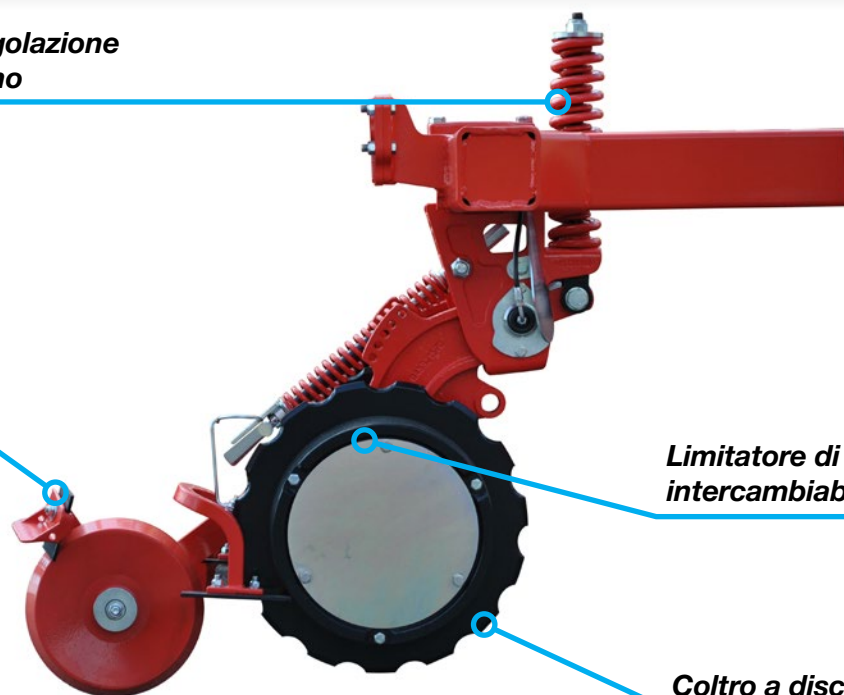

Sempre all'avanguardia

TAGLIO DEL RESIDUO COLTURALE

Il falciatore taglia gli eventuali residui colturali in modo che non ostacolino la crescita del seme.

CREAZIONE DEL SOLCO DI SEMINA E DEPOSIZIONE DEL SEME

Viene creato il solco di semina grazie al profilo del coltro per depositare il seme.

CHIUSURA DEL SOLCO

Il ruotino copriseme di forma tronco-conica consente una chiusura ottimale del solco, garantendo condizioni ideali per la germinabilità.

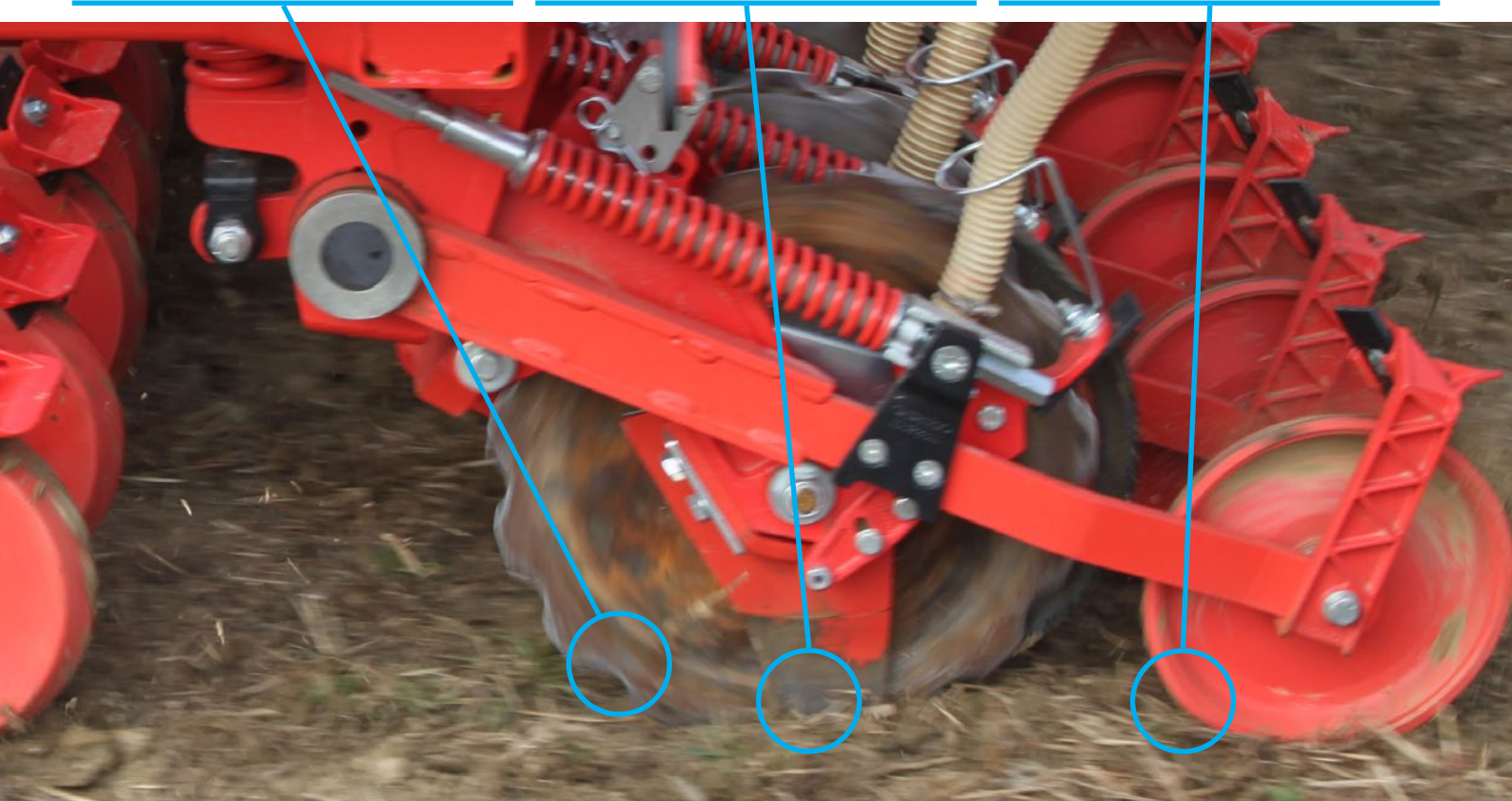

Molla di regolazione pressione del ruotino chiudi-solco

Ruotino chiudi-solco

Braccio del ruotino copri-seme ad azione indipendente

Falciatore in ghisa antiusura e intercambiabile

La perfetta linea di semina

AD OGNI SITUAZIONE IL COLTRO PIÙ ADATTO

Il coltro da 475 mm di diametro e 6 mm di spessore garantisce un'agevole apertura del terreno e un aggressivo taglio del residuo colturale.

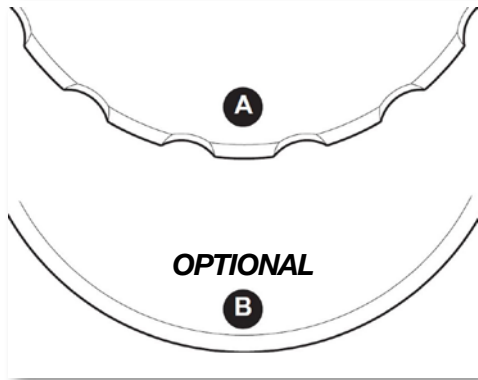

Sono disponibili 2 diversi profili di taglio:

A) Disco dentellato a cappe leggere: alta capacità di taglio, adatto alle comuni tecniche di semina diretta, anche su terreni molto umidi.

B) Disco liscio: massima capacità di taglio dei residui, adatto sia per suoli molto tenaci e secchi, che per situazioni dove viene praticato il falcio raso al terreno del foraggio, dove la superficie deve rimanere pulita.

GRADI CHE CONTANO

La doppia angolatura di 2° del disco è stata studiata per ottimizzare le condizioni germinative del seme nel terreno non lavorato, anche se umido e tenace, oltre a garantire un minor assorbimento di potenza al tratio.

$\alpha = 2^\circ$ di convergenza sull'asse orizzontale

$\beta = 2^\circ$ di inclinazione sull'asse verticale

VISTA DALL'ALTO

VISTA FRONTALE

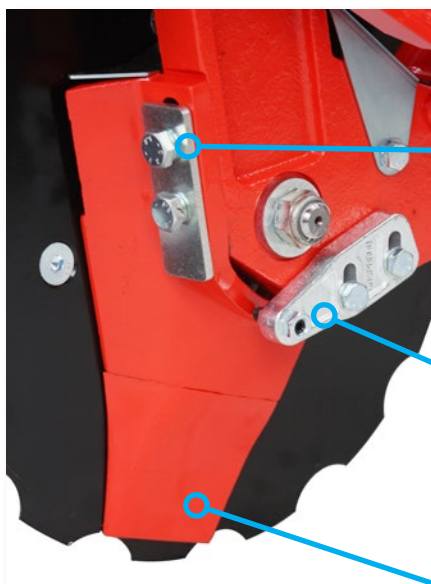
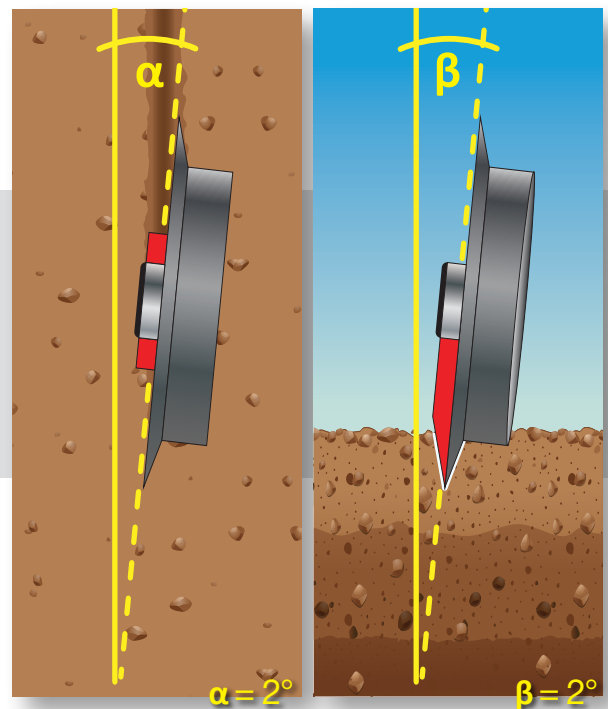

Viti di regolazione altezza falcione

Fermo-falcione in fusione d'acciaio

Puntale intercambiabile

RAPIDO SVILUPPO DELLE RADICI

Il falcione dell'unità di semina GASPARDO è l'organo di formazione del letto di semina e di deposizione del seme. Esso forma l'ideale ambiente di germinazione, generando terreno a trama fine per la successiva chiusura del solco di semina, senza compattarne le pareti. Il suo profilo affusolato riduce la resistenza all'avanzamento e prolunga la durata nel tempo dei materiali. Il falcione è regolabile in altezza, mentre il puntale è intercambiabile per la sostituzione.

Ad ogni seme la giusta profondità

CONTROLLO ACCURATO DELLA PROFONDITÀ DI SEMINA

I diversi limitatori conici garantiscono all'unità un appoggio stabile sul terreno e permettono di mantenere una profondità di semina costante, anche in presenza di ostacoli durante l'avanzamento.

A seconda del tipo di terreno, di coltura e di condizione operativa in campo, sono disponibili due soluzioni:

- **Serie in fusione d'acciaio:** comprende 3 tipologie di limitatori fissati al coltro a disco che sono rapidamente intercambiabili in base alle necessità dell'agricoltore.
- **Ruota Farmflex:** limitatore in gomma morbida con regolazione rapida a perni della profondità di semina.



Standard

Fusione d'acciaio

Diametro: 360 mm
Larghezza: 70 mm
Profondità: 5 cm
Per semine profonde su suoli normali, tenaci o umidi.

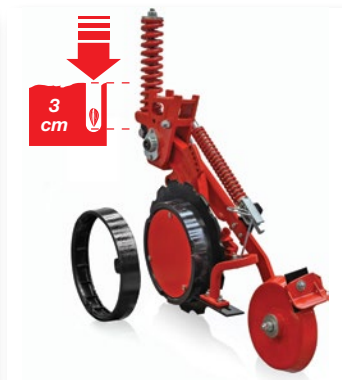

Optional

Fusione d'acciaio

Diametro: 400 mm
Larghezza: 70 mm
Profondità: 3 cm
Per semine superficiali su suoli normali, tenaci o umidi.



Optional

Fusione d'acciaio

Diametro: 400 mm
Larghezza: 110 mm
Profondità: 3 cm
Per semine superficiali su suoli molto umidi.



Optional

Farmflex in gomma

Diametro: 400 mm
Larghezza: 115 mm
Profondità: 0,5-0,8 cm
Per suoli sciolti leggeri, asciutti o minimamente lavorati.

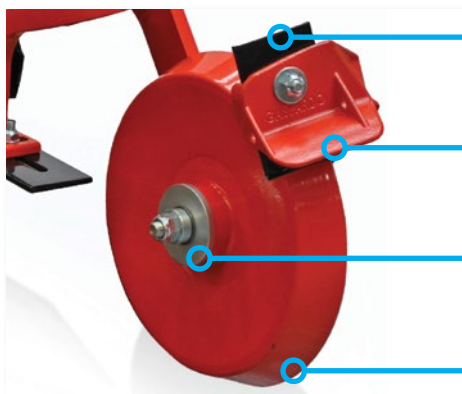

Raschiatterra con placca in Widia

Deflettore per terreno umido

Cuscinetti con doppia fila di sfere per una maggior tenuta

Sezione conica per dirigere terreno nel solco

UNA CHIUSURA EFFICACE DEL SOLCO DI SEMINA

Il ruotino chiudisolco, grazie alla forma tronco-conica e alla leggera inclinazione sulla verticale, permette di coprire il seme con il terreno mosso dal falciatore. Il braccio oscillante, indipendente rispetto all'organo assollatore, permette di assecondare le asperità, anche su suoli molto irregolari. La pressione a terra è regolabile tramite una molla.

NESSUN INTASAMENTO CON RESIDUO

Disponibile come optional, la protezione in acciaio anti-intasamento evita che il residuo colturale possa ostacolare la rotazione del ruotino chiudisolco.

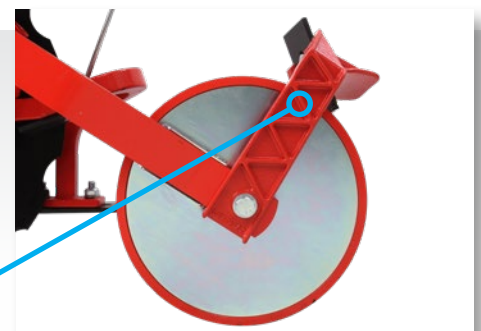

Supporto del raschiatterra in fusione d'acciaio

Caratteristiche ...da prime della classe



ECCEZIONALE MANOVRABILITÀ E STABILITÀ IN CAMPO

Le seminatrici da sodo GASPARDO a telaio trainato dispongono di un timone snodabile collegato al sollevatore del trattore.

Questo sistema permette manovre agevoli anche negli spazi più stretti grazie alla doppia cerniera di rotazione, oltre a consentire il sollevamento della parte anteriore della seminatrice.

INTERFILA DA 15 A 20 CM

Le seminatrici da sodo GASPARDO hanno un'interfila da 15 a 20 cm. L'orientamento opposto tra gli elementi dei due ranghi consente un perfetto bilanciamento del peso e garantisce un traino senza derive laterali.

È possibile raddoppiare l'interfila rispettivamente a 30 e 40 cm, escludendo alternativamente alcune file, sia per modelli a distribuzione meccanica che pneumatica.

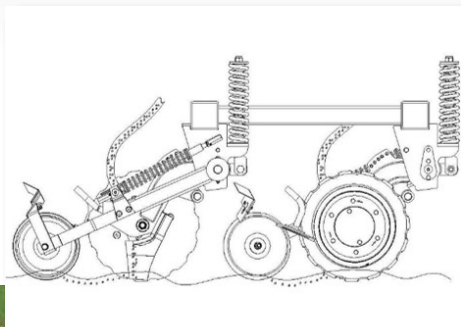
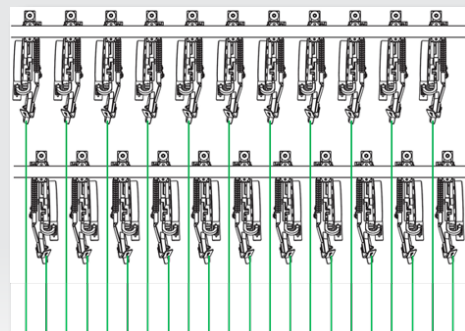

ELEVATA LUCE LIBERA DA TERRA

Gli elementi di semina sono disposti su 2 ranghi ben spaziati tra loro per evitare intasamenti tra le componenti, in particolare su terreni con abbondante residuo. Questa qualità è supportata ulteriormente dall'elevata luce libera degli elementi.





RIFINITURA DI SEMINA

L'erpice copriseme esegue un lavoro di rifinitura, pareggiando la superficie seminata. In caso di presenza di abbondanti residui colturali, l'erpice è escludibile per evitare intasamenti. L'inclinazione della barra e la pressione esercitata sul terreno sono regolabili in modo facile e veloce.

RUOTE DI TRASPORTO ESCLUDIBILI

Le ruote di trasporto possono essere sollevate idraulicamente durante il lavoro per una massima pressione a terra e per evitare il calpestamento delle sementi appena posate. Questo può essere utile in condizioni di elevata umidità, facilitando il traino della seminatrice.



INTERFILA STRETTA

La larghezza interfilare minima di 15 cm può essere una soluzione interessante soprattutto per il ringiovanimento di pascoli e dove non è presente in superficie un abbondante residuo colturale.



Distribuzione meccanica

SEMINA A TUTTO TONDO

Il sistema di distribuzione meccanica GASPARDO garantisce sempre un corretto e omogeneo dosaggio di prodotto lungo tutto il fronte di semina.

La serie di rulli dosatori GASPARDO permette di distribuire un'ampia gamma di tipologie di semi: dal calibro minuto come colza, trifoglio ed erbai, a quelli dal diametro maggiore come cereali, soia, pisello e favino, senza compromettere l'omogeneità di semina.

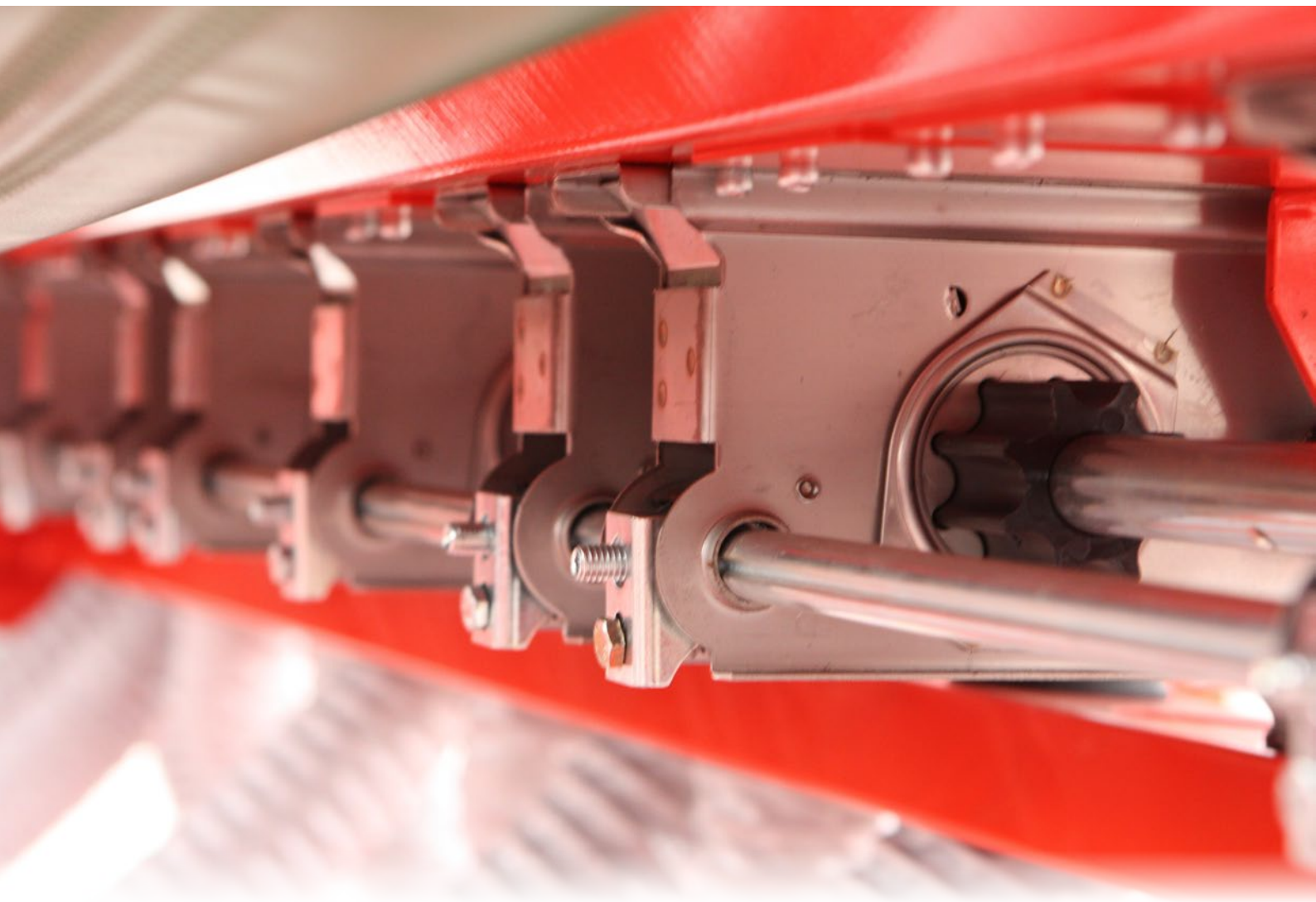

RUOTA DI TRASMISSIONE

La trasmissione del moto agli organi di semina è garantita da una ruota dentata che fa presa sul terreno in ogni condizione di lavoro. Questo mette in movimento una catena cinematica che aziona cambio e distributori.

4 passaggi per una regolazione vincente!

CALIBRAZIONE SEMPLICE E VELOCE

Il sistema di distribuzione meccanica GASPARDO permette di dosare con accuratezza diverse tipologie di semi. Con il sistema di regolazione rapido e versatile è possibile calibrare la seminatrice a seconda delle diverse esigenze.

La regolazione è supportata dal manuale in dotazione e dalle tabelle esposte sulla seminatrice. In questo modo diventa davvero semplice e veloce regolare il sistema da un tipo di seme ad un altro, grazie alle seguenti 4 operazioni.

1

REGOLAZIONE DOSAGGIO

Il dosaggio del seme, proporzionale all'avanzamento, avviene tramite l'utilizzo di un cambio di velocità a 3 camme in bagno d'olio. La regolazione avviene agendo sulla leva tarata su una scala da 1 a 55 in maniera continua.

È possibile regolare la quantità di prodotto erogato da 4 fino a oltre 460 kg/ha.



2

REGOLAZIONE TASTATORI

Il corretto posizionamento dei tastatori assicura un trattamento delicato nei confronti del seme, in modo da evitarne rotture e di mantenerne una distribuzione fluida e costante.

La leva di regolazione dei tastatori è posizionata sul lato destro della macchina e agisce su una scala graduata da 1 a 7 posizioni. In relazione al tipo di seme utilizzato, è necessario posizionare la leva in base al numero rilevato dalla tabella di semina.



3

REGOLAZIONE LAMINE DI CHIUSURA

Le lamine di chiusura delle bocchette possono essere chiuse selettivamente in modo da moltiplicare la distanza interfilare o creare manualmente le corsie tecniche da usare per successive operazioni di irrorazione o fertilizzazione.

fertilizzazione.



4

RULLI DOSATORI

In base al calibro della semente, è possibile scegliere la combinazione di rulli dosatori più adatta. La selezione del rullo a denti piccoli è consigliata per distribuire dosi ridotte di semi minuti mentre il rullo a denti grandi è indicato per distribuire quantità maggiori o per semi dalle dimensioni più importanti.

più importanti.



DIRETTA

Seminatrice meccanica a telaio fisso



DIRETTA

Soluzione ideale per aziende di medie dimensioni che puntano con decisione alla tecnica della semina diretta e che operano in situazioni pianeggianti o di leggera pendenza, DIRETTA è caratterizzata da un telaio fisso da 3 metri con distribuzione meccanica. La connessione al trattore è di tipo semiportato con attacco a 2 punti e timone snodato che permette un'ottima manovrabilità sia stradale che per le voltate di fine campo. La capiente tramoggia consente di ridurre la frequenza di ricarica dei semi, allungando l'autonomia di lavoro.



PEDANA DI CARICO

La pedana posizionata nella parte posteriore di DIRETTA consente all'operatore di caricare il prodotto nella tramoggia in piena sicurezza tramite big-bag, semplificando al tempo stesso eventuali ispezioni a fine lavoro.

ERPICE COPRISEME

Oltre all'interramento alla corretta profondità, è necessario che il solco di semina venga correttamente chiuso per evitare la disidratazione, garantire la germinazione e la successiva emergenza del seme. Per questo, è disponibile a richiesta un erpice copriseme ad azionamento idraulico montato sul carrello di trasporto posteriore.





DIRETTA SEME E CONCIME 300/17

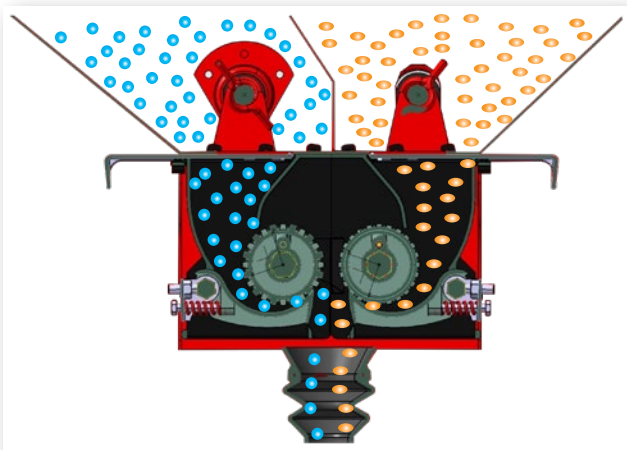

DIRETTA SC: DISTRIBUZIONE COMBINATA DI SEME E FERTILIZZANTE

La versione DIRETTA SC offre la possibilità di seminare e di distribuire il fertilizzante contemporaneamente grazie alla tramoggia divisa in due scompartimenti. Il fertilizzante viene localizzato a contatto con il seme all'interno del solco di semina, ottimizzando l'efficienza del prodotto. Inoltre DIRETTA SC dispone di due cambi a regolazione indipendente: uno sul lato destro per la distribuzione dei semi e uno a sinistra per la distribuzione di fertilizzante.

MODELLO	MISURA	FILE	INTERFILA	INGOMBRO STRADALE	TRAMOGGIA SEME/ CONCIME	PESO RUOTE GHISA/GOMMA	POTENZA MIN. TRATTORE
		n°	cm	m	l	kg	CV
DIRETTA	300 S	17	18	3,2	2090	4000/4085	110
		19	15,6	3,2	2090	4100/4085	
	300 SC	17	18	3,2	1260/830	3940/3880	
		19	15,6	3,2	1260/830	4200/4100	

Distribuzione pneumatica

IL GIUSTO RULLO PER OGNI ESIGENZA

In base a tipologia e forma del seme da distribuire sono disponibili quattro rulli dosatori per il seme e uno per il fertilizzante. Hanno diverse configurazioni per avere la giusta portata, quindi velocità di rotazione, in relazione al seme, all'investimento desiderato e alla larghezza della macchina. Un elevato numero di camere sfalsate garantisce una distribuzione omogenea e mai ad "impulso". Sono disponibili rulli con camere cieche per ridurre il dosaggio mantenendo un'adeguata velocità di rotazione. Il corpo in alluminio del distributore e il materiale plastico dei rulli garantiscono durata nel tempo e resistenza alla corrosione.



G1000 – ALTA DENSITÀ DI SEMINA

Per distribuire elevati dosaggi di seme (oltre 250 kg/ha), di media e grande dimensione.

F25-125 – SEMI MINUTI

Ideale per semi a basso calibro che generalmente vengono distribuiti a ridotti dosaggi. Possibile la distribuzione di quantità inferiori a 3 kg/ha attraverso l'esclusione di uno o più elementi del rullo.

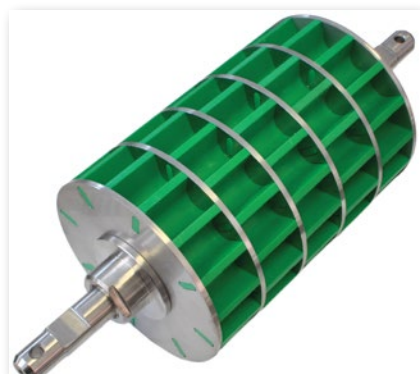

N500 – MEDIA DENSITÀ DI SEMINA

Adatto per la semina di cereali autunno-vernini a dosaggi medi (fino a 250 kg/ha).



G626 – FERTILIZZANTE

Adatto per la distribuzione del fertilizzante localizzato alla contemporanea operazione di semina.



G1000 R26 – SEMI GRANDI

Adatto a semi di grandi dimensioni. Il profilo concavo risulta utile per evitare rotture dovute alla dimensione stessa del seme.

Calibrazione semplice e intuitiva

DISTRIBUZIONE VOLUMETRICA CONVOGLIATA DI SEME E FERTILIZZANTE

I distributori volumetrici uniti al sistema di trasporto pneumatico di seme e fertilizzante di GASPARDO assicurano una semina sempre precisa e omogenea. Le volumetrie dei serbatoi di seme e concime sono studiate attentamente per garantire la massima autonomia di lavoro e il ricarica simultaneo.

I due prodotti vengono dosati in modo indipendente, convogliati nel tubo di semina e trasportati nello stesso solco dal sistema pneumatico.



SEMINA SENZA RITARDI O SPRECHI

La funzione automatica PRE-START precarica i rulli dosatori di prodotto, per evitare fallanze in ripartenza di semina.

La funzione manuale PRE-STOP invece interrompe in anticipo la distribuzione, per evitare sovrapposizioni o perdite di prodotto a fine campo.

RADDOPPIO DELL'INTERFILA

Cambiando il coperchio della testa di distribuzione è possibile l'esclusione del secondo rango di semina per il raddoppio dell'interfila.

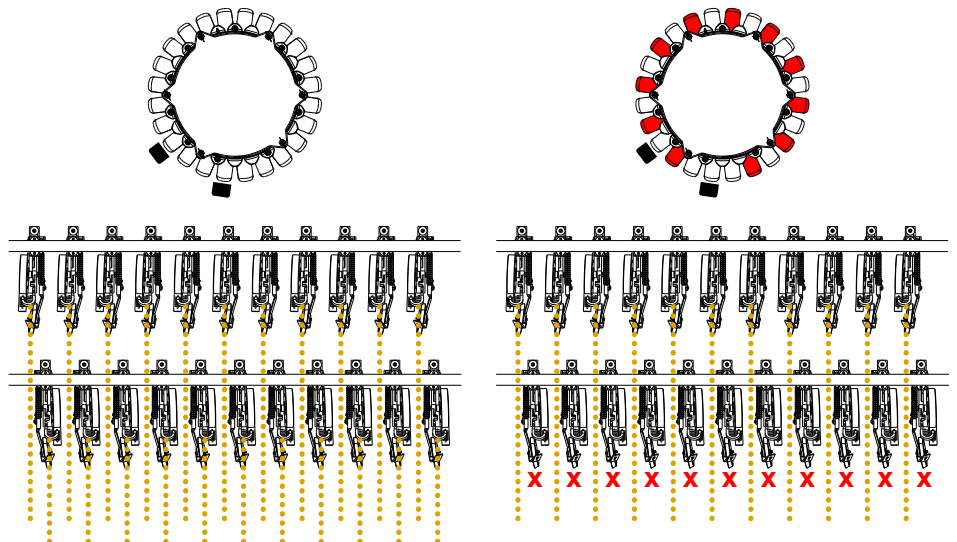
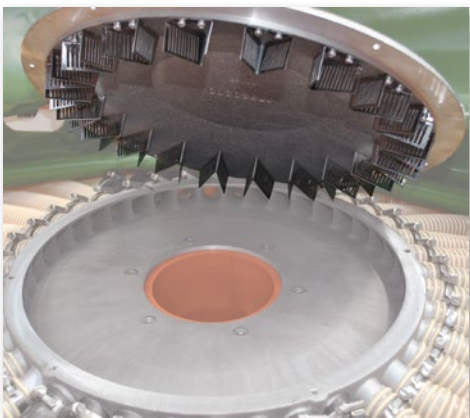

Distribuzione pressurizzata

QUALITÀ DISTRIBUTIVA ALLA MASSIMA EFFICIENZA

Il sistema di distribuzione pressurizzata GASPARDO garantisce un'alimentazione del prodotto ancora più precisa e omogenea rispetto ai sistemi classici, abbassando il consumo energetico della soffiante.

La pressione deriva dall'aria generata dalla soffiante e immessa nella tramoggia, la quale è chiusa ermeticamente dal portellone superiore.

La pressione viene mantenuta sempre costante durante lo svuotamento di prodotto nella tramoggia, permettendo una qualità distributiva eccezionale a fronte di qualsiasi condizione di lavoro, soprattutto su forti pendenze.

- A** SOFFIANTE DI TRASPORTO PRODOTTO
- B** FLUSSO PNEUMATICO DI PRESSURIZZAZIONE
- C** COPERCHIO A TENUTA ERMETICA
- D** DOSATORE ELETTRICO SEME
- E** DOSATORE ELETTRICO FERTILIZZANTE
- F** LINEA DI TRASPORTO SENZA STROZZATURE
- G** TESTA DI DISTRIBUZIONE ESTERNA

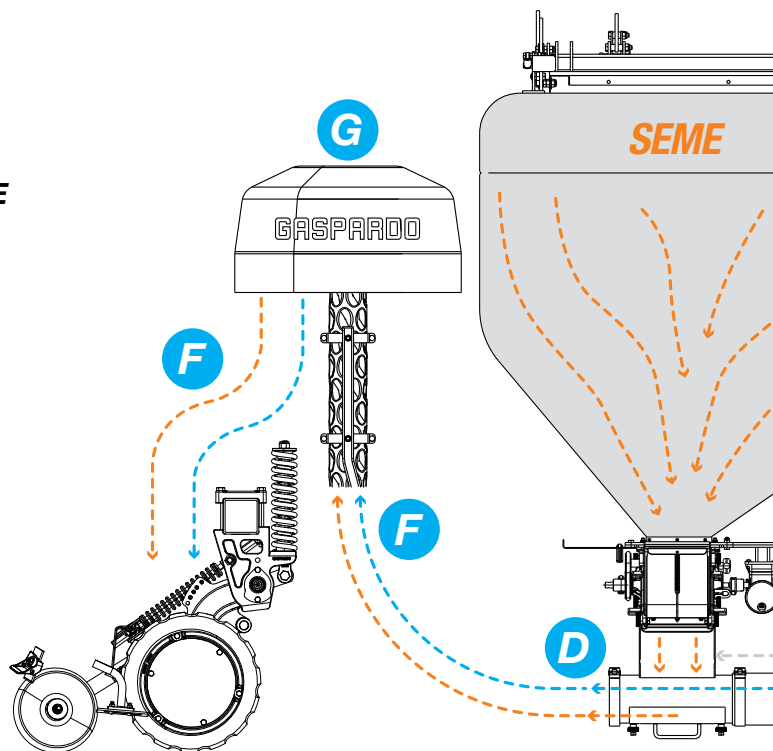

CALIBRAZIONE DI SEMINA DIGITALIZZATA

Con il sistema digitalizzato GENIUS MASTER la calibrazione di GIGANTE PRESSURE diventa estremamente semplice e veloce. La scatola di calibrazione sulla seminatrice o il terminale ISOBUS azionano direttamente i distributori elettrici per effettuare le pesate di prodotto sulla bilancia di precisione (fornita in dotazione).

ACCESSORI



Manicotto per PDP
da Z8-Z20-Z21 a Z6



Moltiplicatore
per pompa
540 giri/min 3/8" Z6

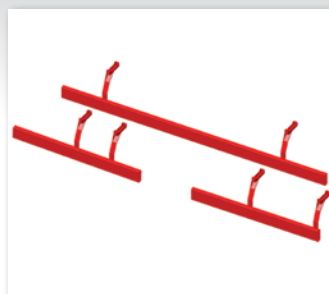

Barra anteriore
piegastocchi



Bilancia elettronica per
calibrazione
del dosaggio

Elevata efficienza colturale

ASSETTO RIBASSATO

GIGANTE PRESSURE presenta un baricentro molto basso. Questa caratteristica diventa fondamentale soprattutto durante la semina in zone con forti pendenze, rendendo eccellenti sia la manovrabilità che la stabilità della macchina.

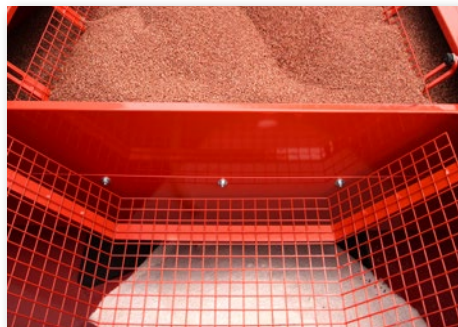
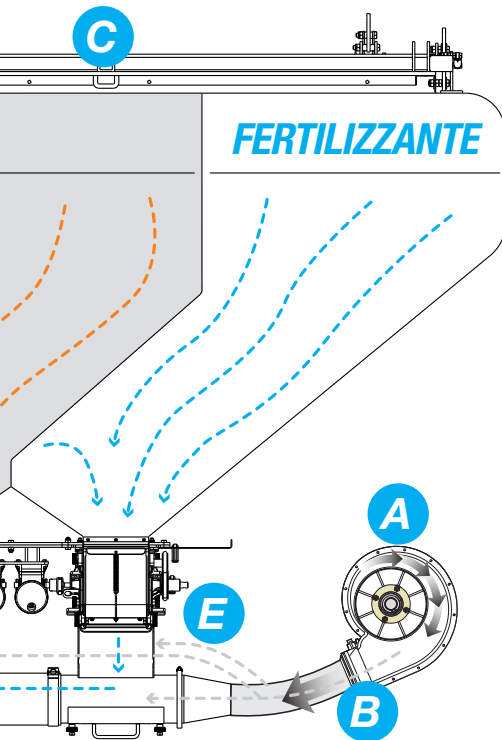

TRAMOGGIA BEN STUDIATA

La tramoggia in pressione di GIGANTE PRESSURE è suddivisa in due scompartimenti: 2/3 per il seme e 1/3 per il fertilizzante. La forma ad imbuto garantisce sempre l'alimentazione ai dosatori anche in condizioni di pendenza, sia laterale che longitudinale. La forma interna arrotondata semplifica le operazioni di pulizia. La testa di distribuzione, essendo posizionata all'esterno, massimizza la capacità disponibile per il prodotto della tramoggia.

SEMINA E FERTILIZZAZIONE IN UN UNICO PASSAGGIO

Il sistema di distribuzione di GIGANTE PRESSURE consente di spargere seme e fertilizzante con un solo passaggio in campo per un'elevata efficienza di assimilazione del prodotto da parte delle radici. Tale sistema risulta ideale per ottimizzare l'effetto di pronta germinazione con concimazioni fosfatice, soprattutto in terreni non lavorati data l'immobilità di questo elemento nutritivo.

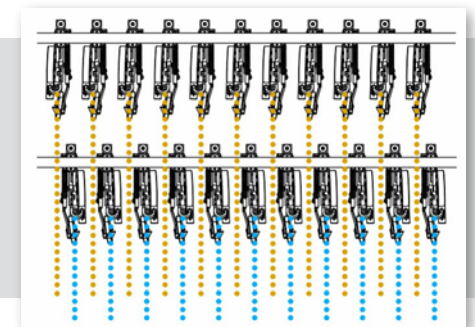

Esclusione manuale delle file



Esclusione elettrica delle singole file (max 9+9 motorini)



Impianto di frenatura a comando pneumatico



Impianto di frenatura a comando idraulico

GIGANTE PRESSURE

Seminatrici pneumatiche con tramoggia in pressione



GIGANTE PRESSURE 400/26

GIGANTE PRESSURE

È l'ammiraglia di casa GASPARDO per la semina su sodo a distribuzione pneumatica di seme e fertilizzante, disponibile sia con telaio fisso che pieghevole. L'innovativo sistema di pressurizzazione ottimizza l'efficienza di distribuzione dalla tramoggia al solco di semina. Grazie al baricentro ribassato della tramoggia, la manovrabilità di GIGANTE PRESSURE è ai massimi livelli, anche con forti pendenze.



Semina digitalizzata ISOBUS

La trasmissione elettrica dei dosatori rende GIGANTE PRESSURE a controllo completamente digitale. Il terminale ISOBUS del trattore gestisce le operazioni di calibrazione di semina e di controllo dei parametri di lavoro. Inoltre, permette di accedere alle funzioni per l'Agricoltura di Precisione, come il dosaggio variabile e la chiusura automatica delle sezioni.

Ingrassaggio centralizzato

In esclusiva per GIGANTE PRESSURE i perni di rotazione di ogni elemento sono collegati al punto d'ingrassaggio centralizzato, comodamente a lato della macchina. Questo kit opzionale permette di abbattere i tempi accessori per la manutenzione ordinaria delle unità di semina.



Questione di telaio



GIGANTE DP PRESSURE

Il modello DP mantiene inalterate tutte le caratteristiche della sorella maggiore GIGANTE PRESSURE concentrandole su un telaio più piccolo di tipo fisso con larghezze di lavoro da 3 a 4 metri.



TRASPORTO SEMPRE SICURO

I modelli GIGANTE PRESSURE e DP PRESSURE possono essere dotati di impianti di frenatura idraulica o pneumatica nel rispetto della normativa comunitaria MOTHER REGULATION. GIGANTE PRESSURE, grazie al telaio pieghevole, riduce l'ingombro di trasporto a soli 3 metri.

MODELLO	MISURA	FILE n°	INTERFILE cm	INGOMBRO STRADALE m	TRAMOGGIA SEME/ CONCIME l	PESO RUOTE GHISA/GOMMA kg*	POTENZA MIN. TRATTORE CV
GIGANTE DP PRESSURE	300	17-19	18-15	3 (19 file) 3,2 (17 file)	1860/980	4190-4300/ 4090-4080	163
	400	22	18	4	1860/980	4877/ 4737	
GIGANTE PRESSURE	400	22-26	18-15	3	1860/980	5520-5950/ 5360-5780	184
	500	28	18		2240/1170	6570/ 6395	200
	600	33-40	18-15		2240/1170	7170-7970/ 6970-7710	200

*Peso variabile in funzione del sistema di frenatura

DIRETTA-V

Seminatrice pneumatica a telaio fisso per filari



DIRETTA-V 200/6

DIRETTA-V

La più piccola e leggera della gamma da sodo GASPARDO, è stata ideata per la semina di inerbimenti e miscugli all'interno di filari anche ristretti come vigneti e frutteti. Basata su un solido telaio portato, ospita il rinomato elemento da sodo dei modelli DIRETTA e GIGANTE che permette di seminare anche su terreni pesanti, ricchi di residuo o con vegetazione spontanea.



ELEVATA CONFIGURABILITÀ

DIRETTA-V si basa su un robusto telaio portato a longheroni e traverse con piastre di accoppiamento laterali per l'aggiunta di estensioni. Questo si traduce nella possibilità di passare dalla misura da 4 a 6 file con lo stesso telaio o di avere fino a 3 diverse misure della tramoggia per le versioni da 4 a 8 file. Per garantire il massimo dell'autonomia, le più grandi versioni a 9 e 10 file sono accoppiate alla sola tramoggia da 500 litri.

ZAVORRA AGGIUNTIVA

Quando il terreno è molto duro è possibile installare un kit zavorre del peso complessivo di 360 kg che aumenta la pressione a terra al fine di garantire una profondità di semina omogenea.

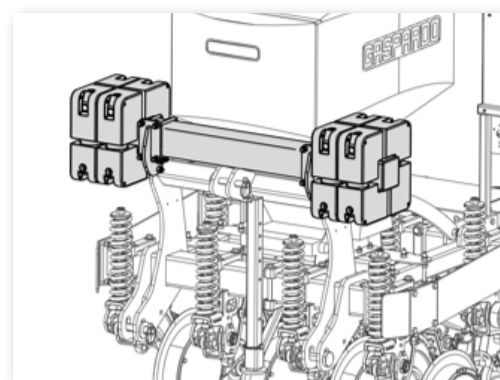



DIRETTA-V 500/8



SEMINATRICE PNEUMATICA B-DRILL

DIRETTA-V è equipaggiata con una seminatrice pneumatica. Il sistema di dosaggio e quello di trasporto pneumatico sono ad azionamento elettrico, direttamente dalla batteria del trattore. Per seminare semi di differente forma e grandezza sono disponibili diverse tipologie di rulli dosatori volumetrici. La sostituzione avviene in poco tempo in maniera semplice e sicura.

INTERFACCIA DI COMANDO

La seminatrice B-DRILL può essere facilmente controllata tramite la centralina 5.2, dotata di display a cristalli liquidi e tasti fisici. La versione ISOBUS invece permette di gestire l'attrezzatura direttamente dall'UNIVERSAL TERMINAL del trattore. Agendo su un'unica interfaccia di comando, si riduce al minimo l'ingombro soprattutto su trattori con cabine strette da vigneto/frutteto.



MODELLO	MISURA	FILE	INTERFILE	INGOMBRO STRADALE	TRAMOGGIA SEME/ CONCIME	PESO RUOTE GHISA/GOMMA	POTENZA MIN. TRATTORE CV
		n°	cm	m	l	kg	CV
DIRETTA V	200/4	4	20	1,1	200	825	68-89
	200/6	6	20	1,35	200	1000	
	200/8	8	20	1,6	200	1225	
	300/6 inox	6	20	1,35	300	1015	
	300/8 inox	8	20	1,6	300	1235	
	500/6	6	20	1,35	500	1050	
	500/8	8	20	1,6	500	1270	
	500/9	9	20	1,88	500	1480	89-102
500/10	10	20	2,08	500	1560		

GENIUS MASTER

AEF Certified

ISO BUS



www.aef-isobus-database.org

LINGUAGGIO UNIVERSALE ISOBUS

GENIUS MASTER rende la comunicazione con le seminatrici elettriche molto intuitiva grazie al terminale ISOBUS del trattore: un solo cavo di collegamento consente la connessione seminatrice/trattore per il controllo e la gestione di tutte le funzioni di semina.



Un unico cavo di collegamento



Versatilità di applicazione con le nostre attrezzature



Linguaggio universale con i principali marchi di trattori

SOLUZIONI PER TRATTORI NON-ISOBUS

GASPARDO fornisce il kit di compatibilità che comprende il terminale ISOBUS e i cablaggi che consentono la comunicazione tra seminatrici elettriche e trattori non-ISOBUS.

Tera 7 - Universal Monitor

Funzioni di controllo ISOBUS - sola lettura:



- Regolazione densità di semina
- Chiusura manuale di semina
- Allarmi di semina
- Visualizzazione parametri di semina

Display grafico 7" retroilluminato

Touch 800 - ISOBUS Terminal

Funzioni di controllo ISOBUS avanzate (lettura+Precision Farming):



- Funzioni del TERA 7
- Importazione mappe di prescrizione
- Esportazione dati georeferenziati di semina
- Chiusura automatica di semina
- Dosaggio variabile di input

Display grafico 8" retroilluminato

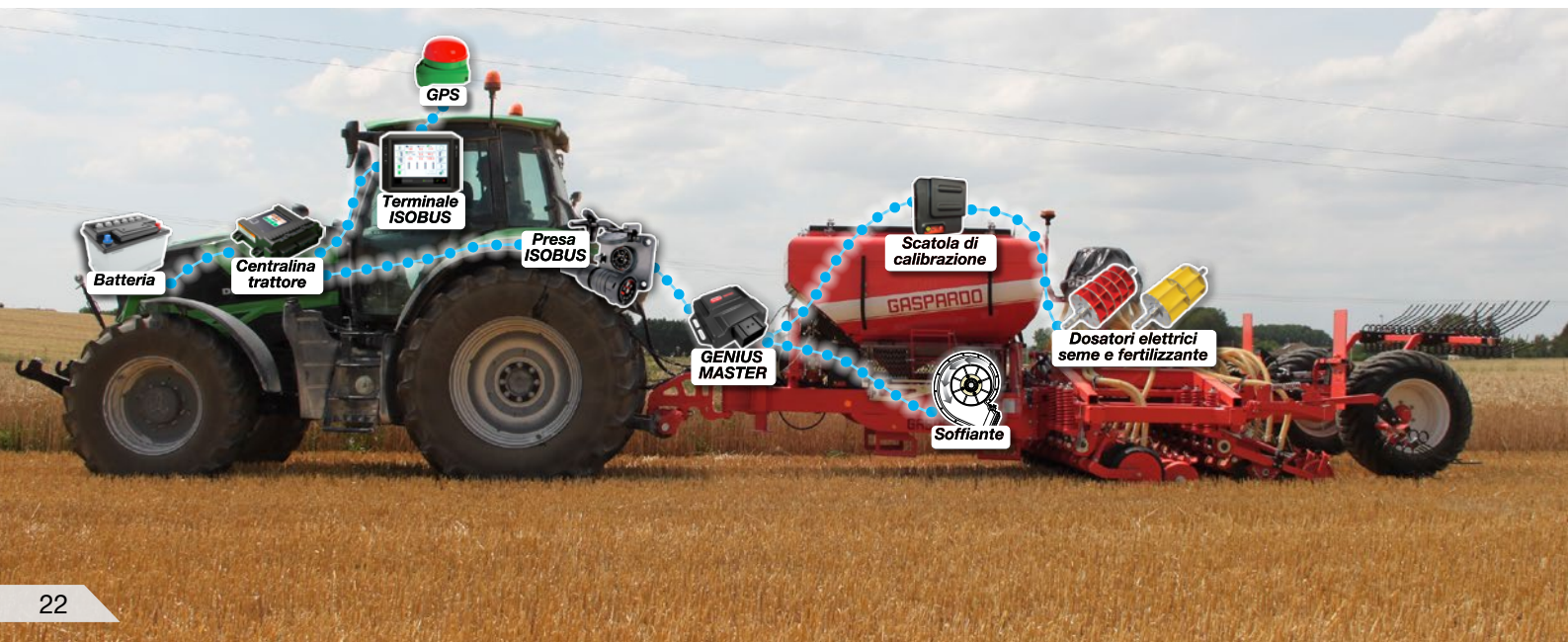

ISOBUS e Agricoltura di Precisione

SEMINATRICI A TRASMISSIONE ELETTRICA

Il rivoluzionario sistema a trasmissione elettrica GASPARDO con protocollo di comunicazione ISOBUS è una soluzione innovativa che semplifica la meccanica delle seminatrici: non sono più presenti gruppi cambio, catene e cinghie, facendo sì che il terminale del trattore diventi il centro di comando durante la semina. Come risultato si ottengono facilità e velocità di calibrazione, con tempi di setup notevolmente ridotti.

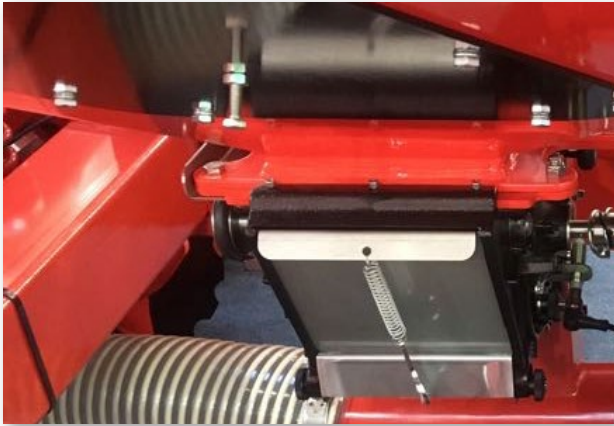













TECNOLOGIA AL SERVIZIO DELL'AGRICOLTORE

- Meno componenti meccaniche da manutentare
- Densità di semina gestita direttamente dal terminale del trattore
- Controllo e variazione in tempo reale delle funzioni di semina
- Comunicazione ISOBUS tra seminatrice e trattore
- Gestione con il sistema GENIUS MASTER
- Precision Farming: dose variabile e chiusura automatica delle sezioni
- Interconnessione da remoto con MG-Live (Agricoltura 4.0)

TECNOLOGIA ALL'AVANGUARDIA PER L'AGRICOLTURA DI PRECISIONE

Il sistema GENIUS MASTER gestisce tutte le funzionalità ISOBUS legate all'Agricoltura di Precisione. Il terminale, in questo senso, estrae dalle mappe di prescrizione le informazioni relative alla conformazione e alla fertilità variabile dei terreni, impartendo i relativi comandi automatici alla seminatrice elettrica ISOBUS.

		Tera 7	Touch 800		
	Terminale universale ISOBUS			Chiusura e apertura automatica delle sezioni. Si evita la sovrapposizione di semina.	
	Trasferimento dati su PC			Lettura di mappe di prescrizione ed esportazione dei dati della lavorazione.	
	Dosaggio variabile			Densità di semina variabile, in relazione alle differenti zone produttive del terreno.	

GASPARDO

MASCHIO GASPARDO S.p.A.

Sede legale e stabilimento produttivo
Via Marcello, 73
I-35011 Campodarsego (PADOVA) - Italy
Tel. +39 049 9289810 - Fax +39 049 9289900
info@maschio.com - www.maschio.com

Stabilimento produttivo

Via Mussons, 7
I-33075 Morsano al Tagliamento (PN) - Italy
Tel. +39 0434 695410 - Fax +39 0434 695425