

GASPARDO



GAMA MTR

Semănători pneumatice de precizie cu dublu disc

GAMA MTR

Semănători pneumatice de precizie cu dublu disc

Semănătorile de precizie MTR se numără printre cele mai cunoscute și apreciate produse GASPARDO. O gamă variată, ce include diferite modele capabile să răspundă necesităților fermierilor din întreaga lume. Secția de semănat MTR, aflată în dotarea tuturor utilajelor din această serie, permite o însămânțare de calitate, asigurând menținerea unei adâncimi uniforme și a unei distanțe constante între semințe.

Gama semănătorilor de precizie GASPARDO reprezintă sinteza unei călătorii lungi, a unui know-how la care au contribuit generații întregi, cu aproape două secole de istorie antreprenorială. Din 1834 și până în prezent, misiunea GASPARDO a rămas aceeași: să ofere fermierilor instrumente din ce în ce mai precise și inovatoare pentru activitatea acestora.



JULIA

CUPRINS

Secția de semănat MTR	4
Semănatul precis	6
Soluții pentru toate necesitățile	8
Tehnologia MINIMAX	10
PA1: buncărul frontal pentru îngrășământ	12
Semănători purtate cu șasiu fix	14
Semănătoare purtată cu rânduri gemene	16
Semănători purtate cu șasiu telescopic	18
Semănători purtate cu distanță variabilă între rânduri	20
Semănători purtate cu aripi rabatabile	24
Secția de semănat MTR HD	28
Semănători semi-purtate	30
Semănători tractate pentru suprafețe extinse	32
Închiderea brazdei și panourile de control	34
Transmisia electrică ISOTRONIC	36
Agricultura de precizie	38



Secția de semănat MTR

Semănatul în orice situație imaginabilă

Secția MTR a fost proiectată pentru a asigura eficiență și calitate maximă în timpul însămânțării soiurilor mono-germe. Datorită șasiului rezistent, numeroaselor configurații și, mai ales, unității de formare a brazdei cu dublu disc această secție specială de semănat este perfectă pentru orice tip de sol, indiferent dacă a fost prelucrat în mod tradițional sau minim.



Paralelogram solid

Brațele de legătură din oțel turnat permit adaptarea perfectă la profilul terenului, chiar și pe terenuri denivelate.

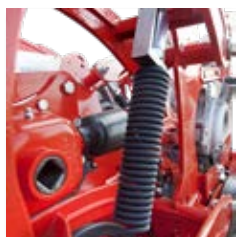

Presiune variabilă la sol a secției

Arcul de presiune al paralelogramului asigură adaptarea permanentă la profilul terenului. Presiune reglabilă până la 150 kg.



Nicio întreținere

Arborele de transmisie cu cardan homocinetic asigură rotația uniformă a discului de semănat, fără a fi necesară nicio întreținere.

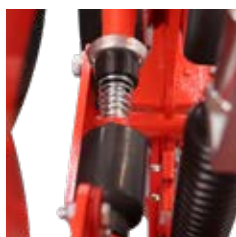

Excluderea rândurilor de semănat

Transmisia fiecărei secții de semănat poate fi ușor întreruptă prin decuplarea rapidă a arborelui cardanic sau prin intermediul unei comenzi electrice.



Contact optim semințe-sol

Discurile de formare a brazdei, cu Ø 420 mm și grosime de 4 mm, formează o brazdă în formă de «V» foarte îngustă, favorizând germinarea semințelor.



Semănatul pe terenuri netede

Vârful frontal facilitează deschiderea brazdei, în timp ce deflectorul elimină corpurile groșiere din linia de însămânțare.

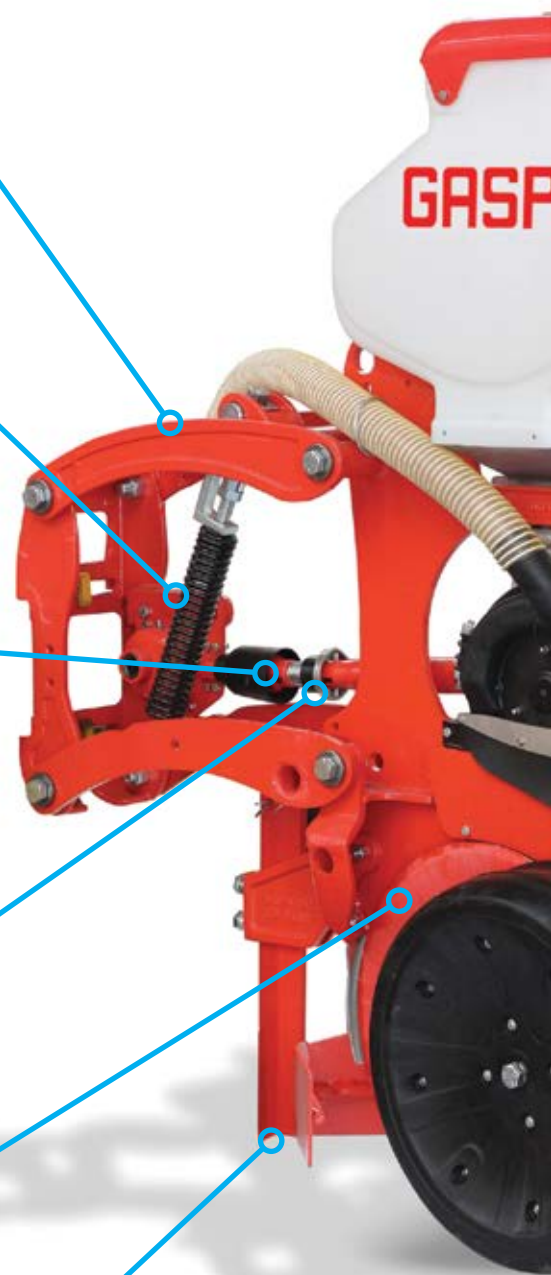

Autonomie ridicată

Buncărul de 36 de litri a fost studiat pentru a permite reducerea dimensiunilor în cazul distanțelor mici între rânduri; versiunea de 60 de litri oferă o autonomie maximă de lucru.



Verificare comodă a discului

Sistemul de distribuție poate fi ușor inspectat prin fereastra metalică, chiar și în timpul semănatului.



Câte o sămânță pe rând

Sistemul cu selecție dublă garantează regularitatea maximă a distanței de semănat, împiedicând însămânțarea dublă.



Descărcare rapidă a semințelor

Golirea buncărelor este posibilă prin deschiderea tip oblon din corpul distribuitorului. Toboganul furnizat facilitează strângerea semințelor.



Durabilitate ridicată

Capacul LONG LIFE CORE al distribuitorului este realizat din plastic cu garnituri extrem de durabile. Înlocuirea discului de semănat este rapidă și ușoară.



Control precis al adâncimii

Maneta posterioară permite reglarea continuă și precisă a adâncimii (între 1 și 12 cm), chiar și pentru semințe mici.



Adâncime constantă

Roțile basculante sunt independente și garantează o adâncime de semănat absolut uniformă.



O închidere perfectă

Roțile posterioare închid rigola și pot fi distanțate sau decalate unele față de altele. Presiunea se reglează prin intermediul pârgheii cu 7 poziții.

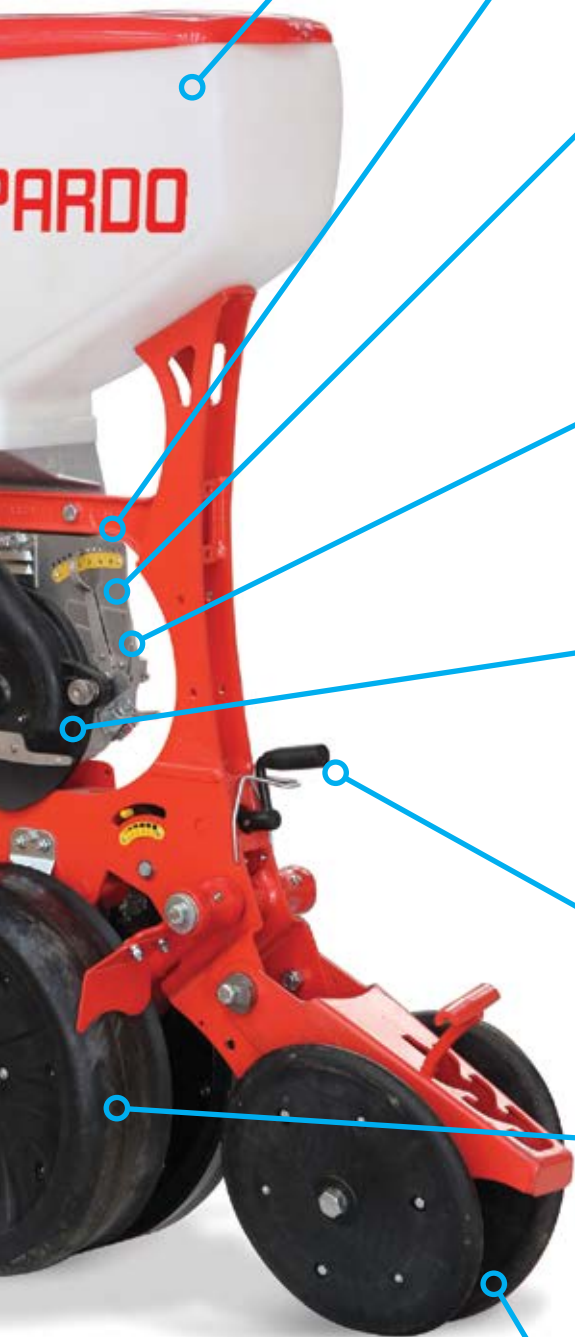

Semănatul precis

Distanțe precise de semănat, la milimetru!

Semănatul de calitate, prin care se distinge gama semănătorilor de precizie GASPARDO, se datorează unui sistem de distribuție a semințelor foarte sofisticat, fiabil și, în același timp, simplu.



Distribuție de calitate!

O distribuție simplă, eficientă și precisă este sinonimă cu semănatul de calitate. Distribuitorul este inima secției de semănat MTR: materialul rezistent și nedeformabil determină calitatea și precizia care au distins întotdeauna produsele GASPARDO.

Alegerea discului corect de semănat

Gama largă de discuri de semănat cu orificii GASPARDO, asociată cu calitatea sistemului de distribuție pneumatic oferă o serie de soluții proiectate pentru a asigura uniformitate deplină, chiar și în cazul semințelor cu forme și dimensiuni diferite.

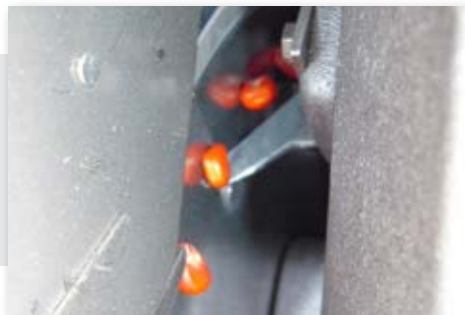

Selectare dublă, reglabilă

Aderența unei singure semințe la fiecare orificiu al discului este asigurată de sistemul cu două dispozitive de selectare. Primul poate fi reglat manual în funcție de tipul semințelor, iar cel de-al doilea este fix. În acest fel, selectarea semințelor are loc atât deasupra cât și dedesubtul orificiului și poate fi controlată prin fereastra de inspecție.

Desprindere garantată a semințelor

Expulzorul permite desprinderea corectă a semințelor care tind să rămână lipite pe discul de semănat. GASPARDO oferă două tipuri de expulzoare, atât pentru semințele drajate (de ex. sfecla) cât și pentru cele protejate de coajă (de ex. porumbul).

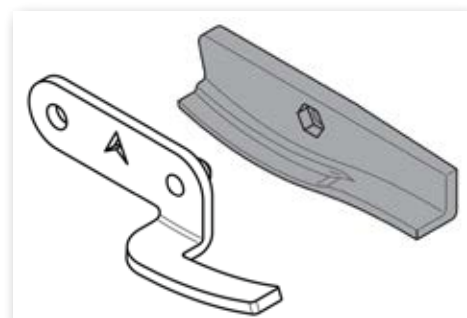

Coborârea fără ricoșări a semințelor

Forma specială a conductei de cădere previne sau limitează ricoșarea semințelor în timpul coborârii lor. Clema de fixare a conductei asigură centrarea perfectă a acesteia, evitând un eventual contact cu discurile de formare a brazdei. Absența vibrațiilor îmbunătățește precizia căderii semințelor, însoțindu-le în brazdă.

SEED
BRAKING
SYSTEM

(SBS)

Adâncime constantă de semănat

Roți pentru controlul adâncimii

Roțile de nivelare asigură o adâncime de semănat constantă chiar și în prezența unui sol neregulat sau cu fracțiuni granulometrice de peste 2 mm, mulțumită sistemului basculant datorită căruia mișcarea acestora este independentă.

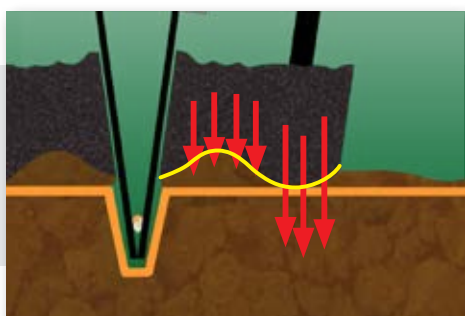

Consolidarea solului

Forma roților permite consolidarea suprafeței solului pe marginile brazdei de semănat: datorită formei lor particulare se transmite o presiune mai mare către exterior, menținând mai afânată partea interioară, de lângă brazda.

Cele mai mari discuri de formare a brazdei de pe piață!

Diametrul de 420 mm al discurilor permite formarea unei brazde de semănat în formă de «V» foarte îngustă și adâncă atât cât este necesar. În acest fel contactul dintre semințe și sol se îmbunătățește, fiind asigurate germinarea optimă și răsărirea rapidă a plantei.

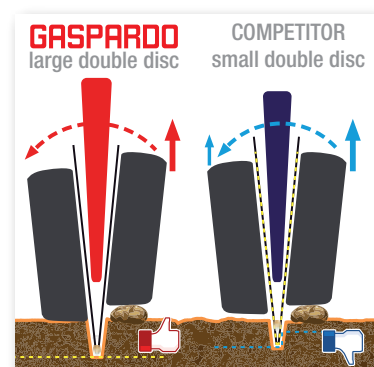

Brazdă în «V»

Brăzdarul patină dintre cele două discuri de deschidere a brazdei permite obținerea unei secțiuni în «V», prelucrând totodată patul germinativ și asigurând pământul necesar pentru optimizarea germinării semințelor.

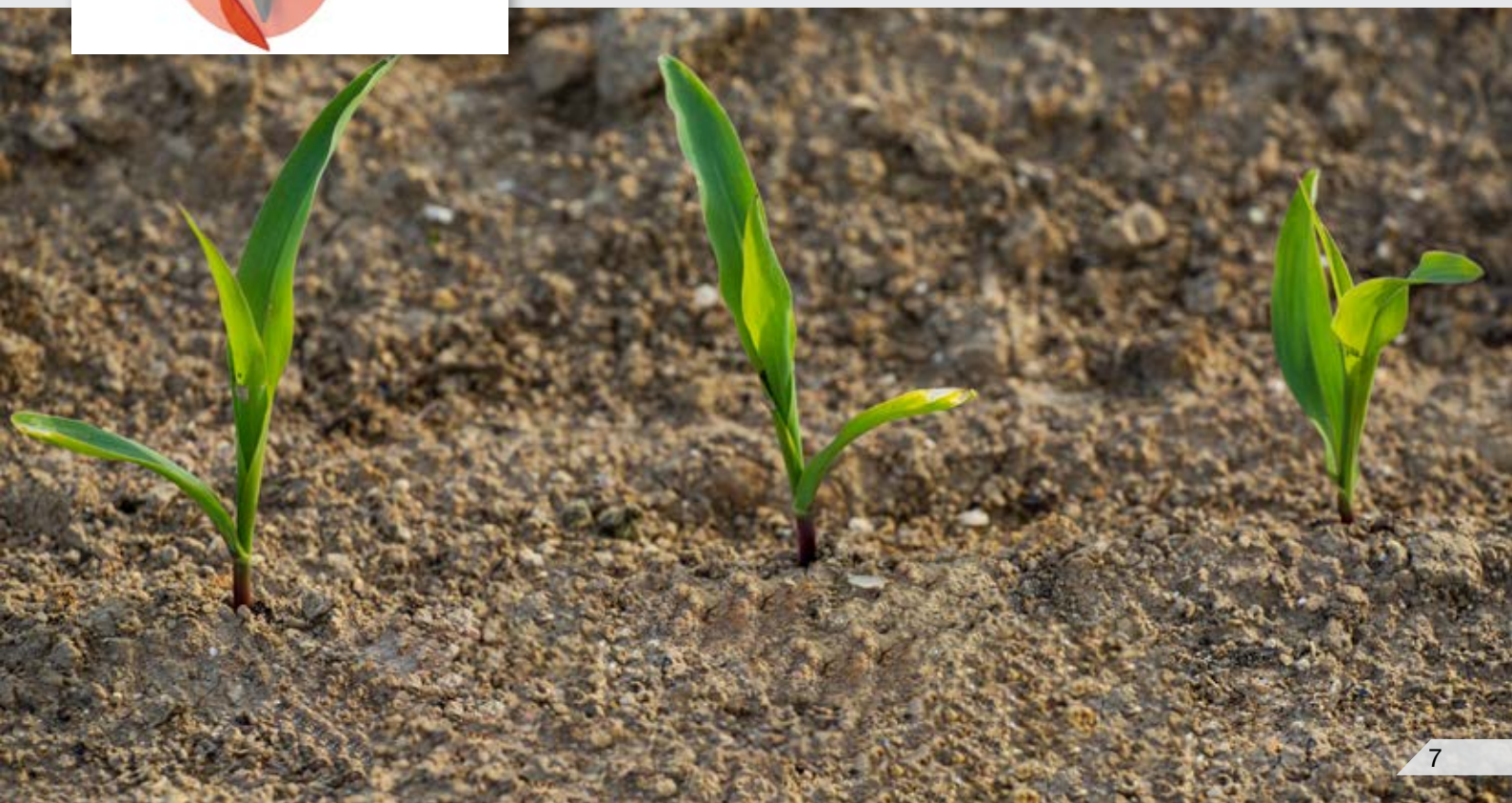

Soluții pentru toate necesitățile

Semănători cu configurații personalizate, în funcție de condițiile solului

Accesoriile puse la dispoziție de GASPARDO oferă soluții multiple pentru a asigura semănatul întotdeauna perfect, pe orice tip de sol și în funcție de diferitele necesități agronomice și ale culturilor.



Vârf de spargere a bulgărilor

Acțiunea verticală de tăiere a vârfului anterior simplifică deschiderea terenului în cazul solurilor dure sau puțin prelucrate. Spărgătorul de brazdă eliberează linia de însămânțare de bulgării sau pietrele groșiere care pot afecta calitatea germinăției sau de pământul prea uscat.

Brăzdarul frontal cu disc, cu diametru de 355 mm, este indicat pentru a efectua o primă spargere a terenului în cazul solurilor dure sau umede, unde deschiderea brazdei de semănat este dificilă. Profilul vălurit mărește eficiența tăierii resturilor vegetale.

Brăzdar cu disc



Deviator resturi vegetale rotativ

Roțile în formă de stea, care pot să fie combinate sau nu cu brăzdarul cu disc, deviază resturile vegetale de pe linia de însămânțare, pentru a asigura o adâncime constantă a brazdei și închiderea eficientă a rigolei.

Roțile pentru controlul adâncimii cu 3 spițe rezolvă problema pătrunderii solului între acestea și discul de formare a brazdei în condiții de umiditate ridicată, în special pe solurile lutoase-argiloase.

Roți cu spițe pentru controlul adâncimii



Buncăr de 60 de litri

Versiunea cu buncăr de 60 de litri este disponibilă pentru a crește autonomia de lucru, reducând timpul necesar pentru reîncărcarea semințelor.

Apăsare optimă a semințelor

Roata de tasare a semințelor

Roata din oțel INOX tasează semințele direct în brazda în «V» pentru a favoriza germinarea pe solurile ușoare și cu textură medie, fiind potrivită în special pentru semințele drajate (de ex. sfeclă). Prin îmbunătățirea contactului dintre semințe și sol, permite răsărirea omogenă și rapidă a plantelor, chiar și pe soluri dificile.



Tasare adecvată

Oțel INOX și un diametru de 295 mm: roata GASPARDO are caracteristicile ideale pentru tasarea semințelor în pământ. Răzuitorul menține suprafața roții, aflată în contact direct cu semințele, permanent curată și fără pământ umed.

Sistem flotant și care poate fi decuplat

Mișcările roții sunt flotante, aceasta fiind independentă de sistemul de control al adâncimii de semănat: urmărește denivelările brazdei și asigură tasarea uniformă a semințelor. Când nu este necesară, funcționarea roții poate fi ușor întreruptă.

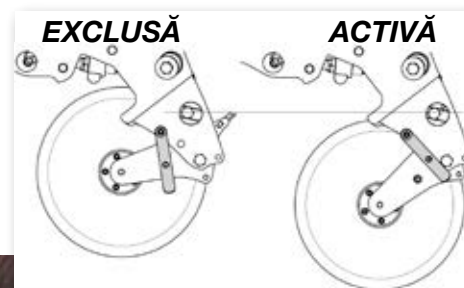

Aripi de încorporare a semințelor

Aripile de încorporare a semințelor, aflate în spatele conductei de cădere, readuc solul spart în brazdă pentru a asigura cea mai bună germinare posibilă. O soluție foarte utilă în cazul solurilor umede și argiloase pentru sprijinirea acțiunii de închidere a brazdei a roților în «V». Aripile de încorporare a semințelor pot fi reglate în funcție de lucrările necesare și funcționarea lor poate fi întreruptă când nu sunt necesare, în cazul solurilor foarte uscate.

Tehnologia **MINIMAX**

Aplicarea localizată a îngrășământului granular

La semănătorile GASPARDO distribuitorul de îngrășămintă poate fi personalizat, alegând între buncăre realizate din plastic, oțel INOX sau tablă vopsită (și cu ridicare frontală PA). Asociind sistemul de formare a brazdei adecvat tipului de sol cu prezența resturilor vegetale la suprafață, îngrășămintele sunt aplicate pe marginea liniei de însămânțare la o distanță reglabilă.

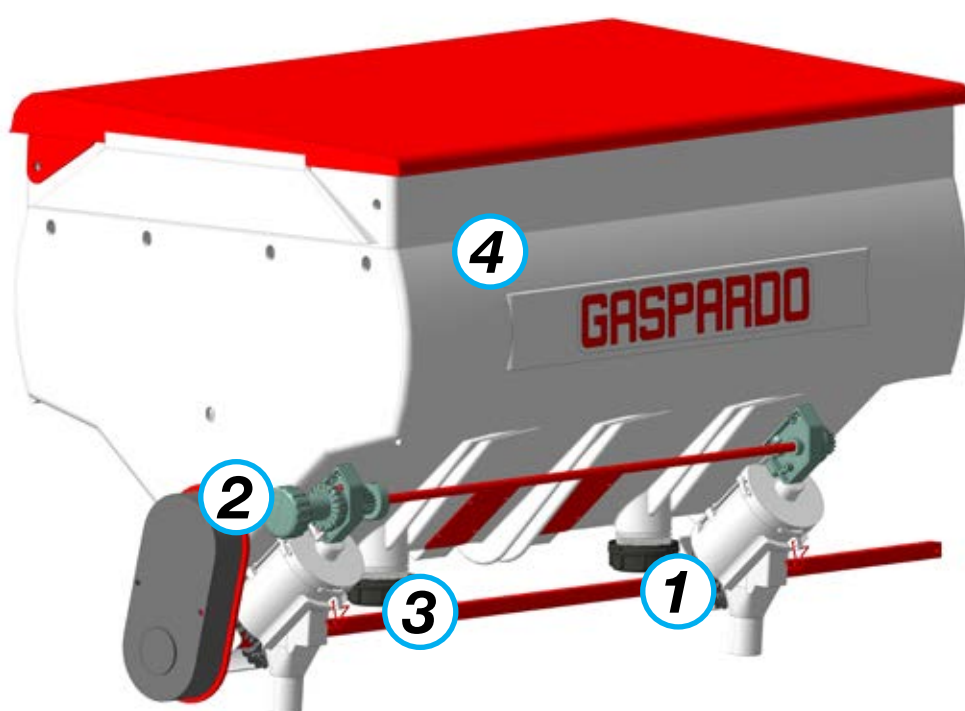

1

Distribuitor volumetric MINIMAX

Reglare ușoară a diferitelor doze în funcție de tipul produsului care urmează să fie distribuit.

3

Golire ușoară

Gurile permit golirea buncărului pentru curățare.



Brăzdar de fertilizare de tip patină

Soluția ideală pentru soluri cu texturi ușoare sau bine prelucrate și afânate, în special în condițiile în care la suprafață sunt puține resturi vegetale.

Brăzdar de fertilizare cu dublu disc

Indicat atât pentru solurile bine prelucrate, cât și pentru solurile puțin prelucrate. Discul dublu îndeplinește o acțiune de tăiere eficientă a resturilor vegetale, deschizând brazda pentru îngrășământ.



Distribuția microgranulelor

Apărarea culturii și fertilizare în primele stadii de dezvoltare

Sistemul extrem de practic de distribuire a microgranulelor MINIMAX al GASPARDO este alcătuit dintr-o serie de buncăre pentru produse granulate de 16 litri (opțional 30 de litri) și din sistemul de reglare a dozei SPEEDY SET. Pesticidele și îngrășămintele starter sunt distribuite cu precizie în brazdă, chiar și în cantități foarte mici.

2

SPEEDY SET

Reglarea centralizată a distribuitorilor MINIMAX: rapid, precis și comod.

4

Transport curat și continuu al produselor

În interior, grilajul detașabil filtrează corpurile străine, iar agitatorul din partea inferioară permite transportul continuu al produselor spre distribuitor.

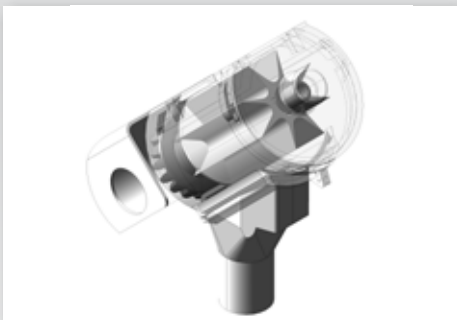
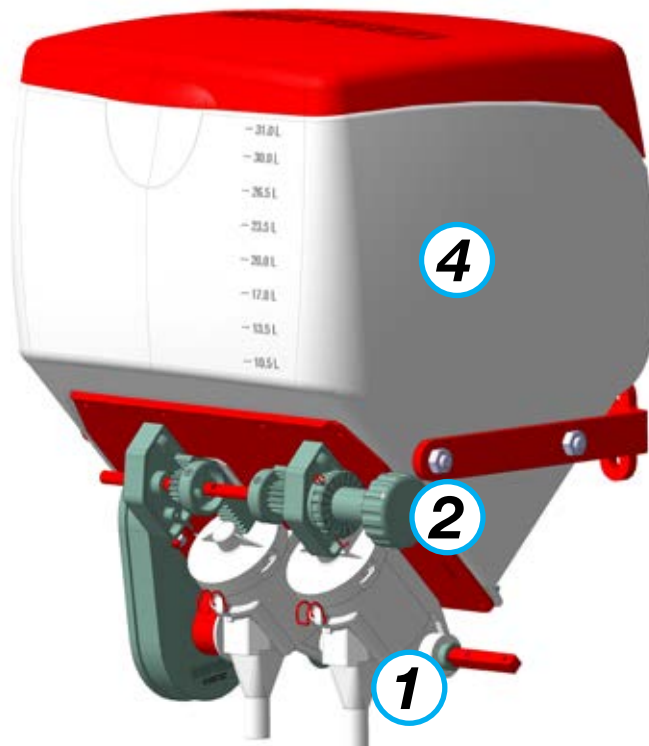

Distribuitor volumetric

Distribuitorul volumetric MINIMAX dozează cu exactitate produsul fără să-l deterioreze, datorită rolei de dozare din cauciuc siliconic. Materialul plastic previne oxidarea și lubrifierea nu este necesară.

Distribuitor de microgranule dublu

Asocierea a două distribuitoare de microgranule permite distribuirea simultană a două produse diferite. Produsul din cel de-al doilea buncăr poate fi vărsat în conducta distribuitorului principal sau, separat, după închiderea brazdei de însămânțare (de ex. produsele pentru combaterea melcilor).



PA1

Buncăr frontal pentru îngrășământ

Autonomie ridicată

Buncăr cu capacitate de 1.100 de litri, a cărui gură comodă permite încărcarea sacilor big bag. Este disponibilă și o extensie, ce asigură încă 400 de litri.

Transport pneumatic

Conductă de transport a îngrășămintelor de la buncăr la brăzdalele de fertilizare.

Distribuție omogenă

Distribuitor volumetric din oțel, ușor de inspectat, cu rolă interschimbabilă.

Sistem de iluminat anterior

Grupul de faruri cu semnalizatoare de direcție permit lucrul în întuneric sau în condiții de vizibilitate redusă.

Putere de suflare

Transport fluid al granulelor, atât în doze mici cât și în doze mari.

Inspectare ușoară

Scară pentru a facilita încărcarea și controlul buncărului.

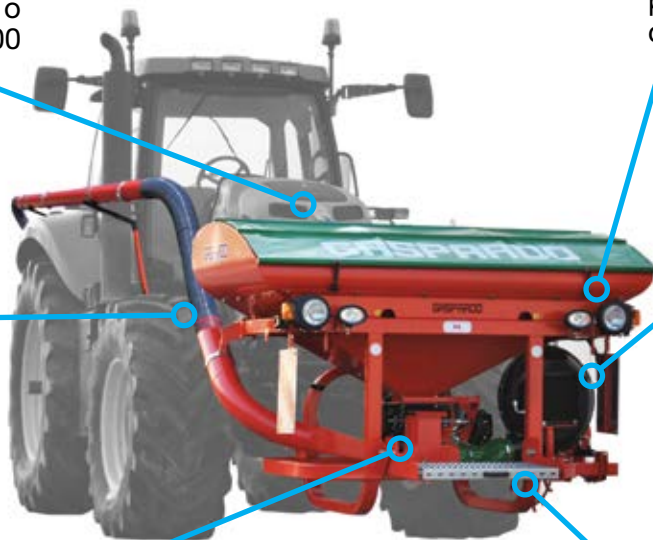

Echilibrare perfectă

Buncărul PA1 compensează o parte din greutatea semănătoarei pe axul frontal al tractorului, reducând tasarea solului și îmbunătățind manevrabilitatea. Designul compact oferă vizibilitate deplină din cabină, atât în timpul lucrului cât și în timpul transportului.

PA1 PACKER cu tăvălug cu anvelope

PA1 PACKER prezintă 4 anvelope de sprijin: este soluția ideală pentru reducerea compactării solului, optimizând condițiile de germinare a semințelor.



Multifuncționalitate pentru numeroase sectoare de lucru

Cu PA1 investițiile sunt optimizate, deoarece acesta poate fi asociat cu numeroase echipamente MASCHIO GASPARDO: ca buncăr pentru îngrășămintă în cazul prășitoarelor HS sau pentru semințe în cazul semănătorilor combinate pentru cereale CENTAURO.



Dozator volumetric cu acționare electrică



Dozare uniformă

Distribuitorul volumetric dozează automat îngrășământul în funcție de viteza de deplasare. Datorită sistemului de management GENIUS MASTER, motorul electric permite doze variabile în funcție de produsul care urmează să fie distribuit. Corpul din aluminiu și materialul plastic al elementului de dozare asigură durabilitate și rezistență la coroziune.

Rolă de dozare cu două secțiuni

Rola de dozare cu diametru mare permite reducerea vitezei de rotație, asigurând o distribuție fiabilă. Cele două secțiuni cu compartimente decalate evită efectul „impuls”, asigurând alimentarea uniformă cu produs.



Sistemul ISOBUS „GENIUS MASTER”

Sistemul GENIUS MASTER simplifică dozarea îngrășământului, permițând utilizarea de pe scaunul tractorului și facilitând atât vizualizarea parametrilor de lucru cât și comandarea funcțiilor. Cu ajutorul sistemelor prin satelit este posibilă dozarea variabilă a îngrășămintelor, conform informațiilor obținute din harta de prescriere încărcată în panoul de control ISOBUS (pag. 38).

MAGA PA1



Soluție disponibilă pentru MONICA, MAGICA, MAGA, MANTA și MANTA XL

Semănători purtate cu șasiu fix

MTR

MTR

Semănătoarea MTR este soluția ideală pentru întreprinderile agricole de dimensiuni mici, fiind perfectă pentru situațiile în care dimensiunea în timpul transportului rutier nu reprezintă o problemă. Fiind disponibilă atât versiunea cu distribuitoare pentru microgranule cât și cea pentru îngrășăminte, asigură întotdeauna cea mai bună însămânțare posibilă.



Roți de transmisie posterioare

Apropierea de tractor a centrului de greutate al semănătoarei îmbunătățește manevrabilitatea în timpul întoarcerilor pe teren, facilitând ridicarea tractorului. Roțile de transmisie sunt poziționate în spate.



Roți de transmisie anterioare

Pentru a evita riscul blocării cu pietre și bolovani este disponibilă și versiunea MTR cu șasiu fix și roți amplasate în față.

Buncăre din plastic
sau oțel INOX pentru
îngrășăminte



Șasiu fix purtat
solid

Model	Distanță între rânduri cm	Secții nr.	Distribuitor de îngrășământ nr. x L	Lungime șasiu cm	Greutate Kg
MTR - 4R	75	4	1 x 850 / 2 x 160	250 / 280	800 - 1.010
MTR - 5R	75	5	2 x 200	350	920 - 1.170
MTR - 6R	45 / 75	6	2 x 160 / 2 x 280	250 / 440	940 - 1.300
MTR - 7R	60	7	2 x 280	420	1.130 - 1.410
MTR - 8R	75	8	4 x 160	580	1.360 - 1.930
MTR - 12R	45	12	4 x 200	580	2.020 - 2.650



MISTRAL

Semănătoare cu șasiu fix, cu o lungime de 8,50 m și 12 sau 18 rânduri, pentru cerințe de producție ridicate. Soluția care combină economia și performanța, ideală pentru întreprinderile de mari dimensiuni care necesită metode de transport pe distanțe lungi. Este disponibilă atât în versiunea light, cât și cu cărucior integrat pentru facilitarea transportului.



Soluții de transport

Versiunea light poate fi transportată pe șosea cu ajutorul căruciorului cu roți și sistem de direcție, furnizat opțional. Versiunea cu cărucior integrat se caracterizează printr-un șasiu cu timonă rabatabilă pentru conectarea directă la sistemul de cuplare al tractorului.

Panou de control SERIO

Verificarea parametrilor în timpul lucrului se realizează cu ajutorul panoului de control SERIO cu display de 5,7", furnizat ca dotare standard. Un card SD permite salvarea datelor de lucru.



Buncăre de 375 de litri

Șasiu fix cu timonă de tractare rabatabilă

Brăzdare de fertilizare cu dublu disc



Model	Distanță între rânduri cm	Secții nr.	Distribuitor de îngrășământ nr. x L	Lungime șasiu cm	Greutate Kg
MISTRAL - 12R	70	12	4 x 375	850	2.390 - 3.330
MISTRAL - 18R	45	18	4 x 375	850	3.030 - 4.030

Semănătoare purtată cu rânduri gemene

MTR TWIN

MTR TWIN

Modelul de semănătoare de precizie ce permite semănatul în rânduri gemene la o singură trecere pentru a îmbunătăți disponibilitatea semințelor, utilă în special pentru culturi precum porumb și soia. MTR TWIN reprezintă o soluție inovatoare care asigură creșterea randamentului culturilor și, în consecință, reducerea costurilor.



Secție de semănat MTR NARROW

MTR NARROW reprezintă asocierea independentă a două secții de semănat MTR, specifică semănatului în rânduri gemene de înaltă calitate, cu o distanță de 25 cm și o distanță între rânduri de 75 cm.

Roți înguste pentru controlul adâncimii

Roțile de control al adâncimii cu lățime mică (400 x 65 mm) permit trecerea corectă a solului și resturilor vegetale printre secțiile cuplate.



Sistem de transmisie cu lanț

Secțiile MTR NARROW din bara posterioară sunt conectate la transmisia mecanică principală printr-un sistem de transmisie cu lanț.

Distribuitor de îngrășământ

MTR TWIN este echipată cu mai multe buncăre din plastic, de 160 sau 200 de litri, pentru distribuitorul de îngrășămintă, precum și cu brăzdare de fertilizare cu dublu disc.



Model	Distanță între rânduri cm	Secții nr.	Distribuitor de îngrășămant nr. x L	Lungime șasiu cm
MTR TWIN - 4x2R	75	4 x 2	2 x 200	300
MTR TWIN - 6x2R	75	6 x 2	4 x 160	580
MTR TWIN - 8x2R	75	8 x 2	4 x 200	680



Sistemul QUINCOINCE

GASPARDO a proiectat QUINCOINCE, un sistem de distribuție sincronizată între secțiile de semănat în rânduri gemene MTR NARROW ce asigură decalarea precisă a discurilor de semănat, în triunghi, cu fiabilitate și precizie maximă.

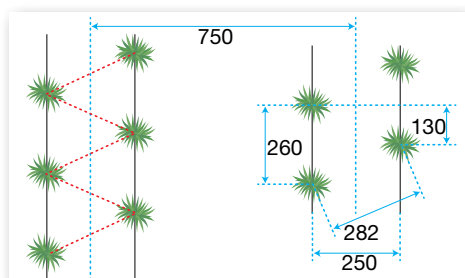

Poziționare mai bună a semințelor

Rândurile gemene, poziționate la 25 cm unul față de altul, asigură o distanță liniară de 26-28 cm între semințele decalate. În ciuda creșterii densității optime de semănat, acoperirea terenului este mai bună.

Dezvoltarea mai eficientă a culturii

Tehnica de cultivare în rânduri gemene exploatează mai eficient solul, asigurând:

- densitate optimă mai mare
- dezvoltare mai bună a rădăcinilor și frunzelor
- mai puțină competiție pentru nutrienți, apă și lumină în timpul creșterii
- control natural al buruienilor
- microirigare prin sistem de picurare mai eficientă



O singură investiție

MTR TWIN permite gestionarea culturilor cu echipamentele standard, de la prășitoare la utilajele de recoltat. Distanța între rânduri rămâne neschimbată, asigurând trecerea tractoarelor cu ecartament standard.



Semănători purtate cu șasiu telescopic

MTE

MTE
Practică și fiabilă, MTE este semănătoarea ideală pentru întreprinderile mici și mijlocii, care efectuează în principal însămânțarea cu porumb și necesită transport frecvent pe șosea. Prevăzută cu 6 sau 7 secții de semănat și șasiu de 4,30 m, MTE se caracterizează prin închiderea telescopică a secțiilor externe până la 3,00 sau 3,40 m.



Închidere pentru transport rutier până la 3 metri, cu 6 rânduri

Șasiul telescopic dublu permite o lățime de lucru mai mare de 4,00 m, dimensiune care se reduce în cazul transportului rutier la numai 3,00 m. Roțile aflate în poziție posterioară asigură o precizie maximă a transmisiei.



Închidere pentru transport rutier până la 3,40 metri, cu 7 rânduri

Versiunea MTE cu 7 rânduri și distanță între rânduri de 60 cm este prevăzută cu șasiu telescopic hidraulic de tip simplu, ce asigură închiderea până la dimensiunea de 3,40 m, tot cu roțile în spate.

Buncăr de 400 sau 1.200 de litri

Închidere telescopică a secțiilor externe

Brăzdare de fertilizare cu dublu disc sau de tip patină

Roți de transmisie posterioare



Model	Distanță între rânduri cm	Secții nr.	Distribuitor de îngrășământ nr. x L	Lungime șasiu cm	Greutate kg
MTE - 6R	70 / 75	6	1 x 1.200	430	1.280 - 1.605
MTE - 6R	70 / 75	6	2 x 200	430	1.160 - 1.430
MTE - 7R	60	7	2 x 200	430	1.260 - 1.520



MARTA

Cu MARTA este posibilă însămânțarea porumbului și a culturilor cu distanțe mari între rânduri, reducând la minimum dimensiunea de transport pe drum datorită închiderii hidraulice a secțiilor externe. Soluția optimă pentru zonele cu drumuri înguste sau accesibilitate redusă.



Dimensiuni de transport minime

Amplasarea în față a roților de transmisie permite ca șasiul telescopic cu extensie dublă să se închidă până la 2,55 sau 3,00 m, în funcție de buncărul ales pentru îngrășământ.

**Marcator de rând
cu disc dințat**

**Roți de transmisie
anterioare**



**Buncăr din tablă
vopsită de 1.200 de litri
sau din oțel INOX de
850 de litri**

**Închidere telescopică a
secțiilor externe**

Model	Distanță între rânduri cm	Secții nr.	Distribuitor de îngrășământ nr. x L	Lungime șasiu cm	Greutate kg
MARTA - 6R	70 / 75	6	1 x 850	400	1.150 - 1.400
MARTA - 6R	70 / 75	6	1 x 1.200	400	1.280 - 1.550
MARTA - 7R	50 / 60	7	-	400	1.390 - 1.480

Semănătoare telescopică cu distanță variabilă între rânduri

MONICA

MONICA

Punctul de referință al fermierilor și arendatorilor pentru însămânțarea culturilor cu distanță variabilă între rânduri, MONICA este semănătoarea cu șasiu telescopic ce permite închiderea până la 2,55 m. Model multifuncțional, permite modificarea distanței de lucru dintre rânduri de la 45 la 75 cm pentru semănarea mai multor culturi cu o singură investiție. Brăzdare de fertilizare de tip patină sau cu dublu disc.



Șasiu telescopic reglabil

MONICA este dotată cu un șasiu telescopic reglabil care, datorită dispozitivului de închidere acționat hidraulic, permite o configurație compactă de transport pe drum de numai 2,55 m. Roțile de transmisie montate în față reduc riscul de blocare cu pietre și bolovani.

Excluderea secției centrale

Prin intermediul setului opțional de excludere a secției centrale, MONICA 7 rânduri poate fi transformată în vederea semănatului pe 6 rânduri, cu o distanță între rânduri de 75 cm.



**Buncăr pentru îngrășămintă
din oțel INOX de 850 de litri sau
PA1 frontal**

**Brăzdare de fertilizare
de tip patină sau cu
dublu disc**

**Închidere telescopică
a secțiilor externe**

**Roți de transmisie
anterioare**



Model	Distanță între rânduri cm	Secții nr.	Distribuitor de îngrășământ nr. x L	Lungime șasiu cm	Greutate kg
MONICA - 6R	45-75	6	1 x 850	413	1.260 - 1.680
MONICA - 7R	45-50 (60-75-80)	7 (6)	1 x 850	413	1.370 - 1.790

Distanța variabilă între rânduri semnată GASPARDO



O singură investiție pentru toate culturile în rânduri

Distanța variabilă între rânduri a modelelor MONICA, MAGICA și MAGA asigură o mare versatilitate de utilizare. Aceste modele permit semănatul tuturor culturile în rânduri, precum porumb, soia, sfeclă, rapiță, floarea-soarelui, sorg și bumbac, prin efectuarea unor operațiuni simple de reglare ce permit modificarea distanței dintre rânduri în câteva momente.

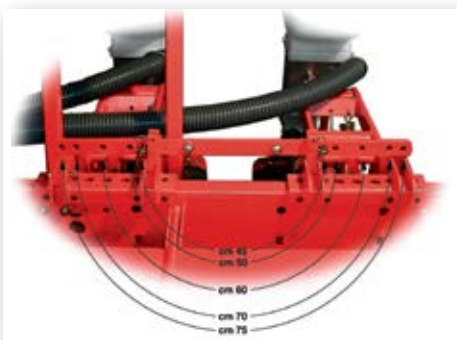

Reglare rapidă a distanței între rânduri

Tijele de capăt de cursă permit reglarea semănătoarei în funcție de distanța între rânduri dorită. Este suficient să mutați știfturile de blocare ale fiecărei secții de semănat în găurile numerotate corespunzătoare. Prin acționarea sistemului oleohidraulic, în câteva momente secțiile își modifică poziția în funcție de distanța între rânduri selectată.

Schimbător cu manete

Semănătorile cu distanță variabilă între rânduri sunt echipate cu un schimbător cu 16 trepte, ce poate fi reglat prin două pârgii ușor de folosit. În acest fel se evită intervenția directă asupra roților dințate și lanțurilor pentru reglarea distanței de semănat.



Distanțieri pentru roțile de transmisie

Roțile de transmisie anterioare R22 ale modelelor MONICA, MAGICA și MAGA pot fi distanțate cu ajutorul setului special pentru a modifica ecartamentul semănătorii.

Semănători cu aripi rabatabile și distanță variabilă între rânduri



MAGICA

MAGICA

Multifuncționalitatea operațională a MAGICA reprezintă principala caracteristică a acestei semănători cu aripi rabatabile, care permite modificarea distanței între rânduri, prevăzută cu brăzdare de fertilizare de tip patină.

Brăzdare de fertilizare de tip patină

Roți de transmisie anterioare



Aripi rabatabile detașabile

MAGA

MAGA este versiunea de semănătoare cu aripi rabatabile prevăzută cu brăzdar de fertilizare cu dublu disc, ideal pentru resturile vegetale bogate dar nu pietroase.

Aripi rabatabile detașabile

Roți de transmisie anterioare



Brăzdare de fertilizare cu dublu disc

Model	Distanță între rânduri cm	Secții nr.	Distribuitor de îngrășământ nr. x L	Lungime șasiu cm	Greutate kg
MAGICA/MAGA - 6R	45-50-60-70-75-80	6	1 x 900	457	1.330 - 2.000
MAGICA/MAGA - 7R	45-50-60 (70-75-80)	7 (6)	1 x 900	457	1.430 - 2.140
MAGICA/MAGA - 8R	45-50-60-70-75-80	8	1 x 900	600	1.710 - 1.910
MAGICA/MAGA - 9R	45-50-60 (70-75-80)	9 (8)	1 x 900	600	1.840 - 2.600
MAGICA - 12R	45-50 (70-75)	12 (8)	1 x 900	600	2.250 - 2.700



Şasiu telescopic reglabil cu aripi rabatabile

MAGICA și MAGA sunt dotate cu un şasiu care, datorită grupării telescopice a secțiilor de semănat și închiderii aripilor rabatabile, permite obținerea unei lungimi de transport de numai 3,00 m la modelele de 6-7-8 rânduri și 3,20 m la modelele de 8-9-12 rânduri.

Aripi laterale detaşabile

Aripile rabatabile ale modelelor MAGICA și MAGA pot fi demontate cu ușurință pentru a evita obstacolele de pe marginea câmpului atunci când se lucrează cu o distanță redusă între rânduri.

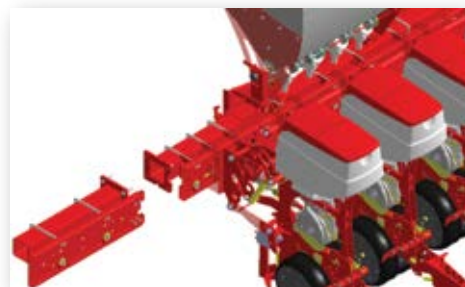

MAGICA 12/8 rânduri

MAGICA este disponibilă și în versiunea specială cu transmisie electrică, cu conversie de la 12 (45-50 cm) la 8 rânduri (70-75 cm). Demontarea secțiilor este rapidă și ușoară datorită setului simplu furnizat ca dotare standard. În ciuda celor 12 secții de semănat, dimensiunea de transport a MAGICA 12 este de doar 3,20 m.

Distribuitor de microgranule cu flux de aer

Dimensiuni de transport de 3,20 metri

Set de conversie rapidă de la 12 la 8 secții

Roți înguste pentru controlul adâncimii



Semănători purtate cu aripi rabatabile



MIRKA

MIRKA

MIRKA este soluția ideală pentru profesioniștii care doresc să efectueze semănatul și fertilizarea localizată cu un singur utilaj fixat la dispozitivul posterior de cuplare al tractorului. Modelul cu 8 rânduri și distanță între rânduri de 75 cm este prevăzut cu aripi hidraulice rabatabile, care permit reducerea dimensiunii pentru transportul pe drum la 3,00 m.



Roți de transmisie posteroare

Cele patru roți de transmisie, două pentru șasiul principal și una pentru fiecare aripă rabatabilă, sunt poziționate în partea din spate a șasiului și prezintă o secțiune mare.



Melc de încărcare

Melcul comod și practic permite reducerea timpului necesar pentru încărcarea îngrășămintelor în distribuitor, când nu sunt disponibili sacii big bag.

Distribuitor de îngrășămintă de 1.400 litri



Închidere hidraulică verticală a aripilor laterale

Brăzdare de fertilizare cu dublu disc

Model	Distanță între rânduri cm	Secții nr.	Distribuitor de îngrășă- mânt nr. x L	Lungime șasiu cm	Greutate kg
MIRKA - 8R	75	8	1 x 1.400	580	2.980 - 3.050

Șasiurile cu aripi rabatabile GASPARDO

Șasiuri ce se pot adapta la profilul terenului

Semănătorile cu aripi rabatabile se disting prin capacitatea operațională ridicată și gestionarea comodă a dimensiunilor datorită șasiurilor hidraulice cu secțiuni independente, care permit închiderea verticală.

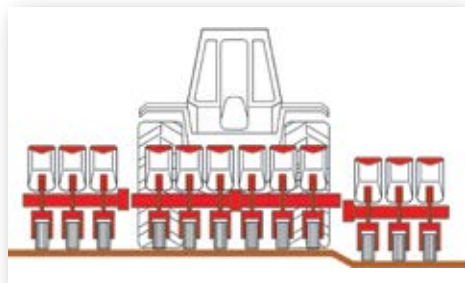

Soluții independente pentru șasiu

Secțiunile laterale, flotante în timpul însămânțării, permit adaptarea la profilul terenului și asigură depășirea obstacolelor fără a fi necesare manevre incomode. Fiecare secțiune este prevăzută cu grup de transmisie propriu către secțiile de semănat.

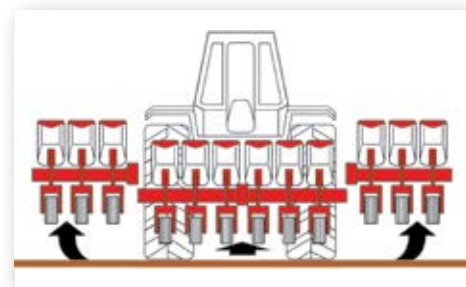

Sistem de compensare a aripilor

WINGS UP™ este sistemul de compensare care menține aripile laterale suspendate în timpul ridicării semănătoarei, îmbunătățind manevrabilitatea pentru a permite virarea ușoară și pe pante sau pentru a evita obstacolele de pe câmp.



MANTA

Semănători purtate cu aripi rabatabile



MANTA XL

MANTA

Ideală pentru semănatul pe orice tip de sol, MANTA combină capacitățile operaționale semnificative cu facilitatea utilizării. Model ce permite închiderea datorită aripilor rabatabile, este perfectă pentru terenuri neprelucrate uniform sau denivelate.



Aripi rabatabile

Șasiul cu aripi rabatabile hidraulice permite închiderea rapidă și sigură a aripilor laterale, dimensiunea de transport devenind 3,00 m. Roți de transmisie posterioare la modelele cu 8 rânduri; anterioare la modelele cu 12 rânduri.

Șasiu compact

Versiunile cu 8 secții și șasiu compact (ȘC) permit închiderea până la 2,55 m pentru transportul pe drum, simplificând manevrabilitatea. Distribuitorul de îngrășămintă poate fi combinat cu buncărul frontal PA1 și cu brăzdarele de fertilizare de tip patină.



Buncăre din plastic 4 x 160 litri disponibile pentru șasiul lung



Închidere hidraulică verticală a aripilor laterale

Model	Distanță între rânduri cm	Secții nr.	Distribuitor de îngrășă-mânt nr. x L	Lungime șasiu cm	Greutate kg
MANTA ȘC - 8R	70 / 75 / 80	8	-	580	2.240 - 2.360
MANTA - 8R	70 / 75 / 80	8	4 x 160	580	2.260 - 2.820
MANTA - 12R	45 / 50 (75)	12 (8)	-	580	2.690 - 2.820



PA1 PACKER

MANTA XL

Creată pentru a răspunde necesităților arendatorilor și întreprinderilor agricole de mari dimensiuni, MANTA XL este semănătoarea cu șasiu cu rabatare hidraulică și secțiuni cu închidere telescopică. Datorită productivității ridicate, dată de cele 12 secții de semănat cu o distanță între rânduri de 75 cm, și adaptării la profiluri de sol eterogene este un instrument ideal pentru profesioniștii semănatului.



Șasiu cu aripi rabatabile telescopice

Șasiul solid cu aripi hidraulice rabatabile permite închiderea rapidă și sigură a aripii externe, care la rândul lor se închid telescopic pentru a permite obținerea unei dimensiuni de transport de numai 3,00 m, în ciuda lățimii mari de lucru. Roțile de transmisie sunt poziționate în spate.

Model	Distanță între rânduri cm	Secții nr.	Distribuitor de îngrășământ nr. x L	Lungime șasiu cm	Greutate kg
MANTA XL - 12R	70	12	-	900	3.230 - 3.830
MANTA XL - 12R	75	12	-	900	3.230 - 3.830
MANTA XL 340 - 12R	80	12	-	960	3.230 - 3.830



Secția de semănat MTR HD

Secția de semănat Heavy Duty pentru semănat direct

MTR HD este expresia maximă a eficienței și versatilității în domeniul semănatului de precizie. O secție atent proiectată, pentru a asigura cea mai bună calitate a însămânțării în soluri neprelucrate sau foarte dure. MTR HD se caracterizează printr-o configurație Heavy Duty pentru a răspunde necesităților în situații de lucru extrem de dificile, în special în cazul semănatului direct în solul neprelucrat.



Autonomie ridicată de însămânțare

Buncărul de semințe al secției MTR HD are o capacitate de 60 de litri pentru a optimiza productivitatea semănătorilor și a reduce opririle în vederea reîncărcării de către operator.



Răsărire rapidă a plantelor

Unitatea de închidere a brazdei a secției MTR HD este fabricată din oțel turnat și asigură o presiune ridicată de închidere. În versiunea standard, roțile în V 1''x14'' sunt furnizate din cauciuc, fiind disponibile opțional și din fontă pentru solurile mai dure.



Semănatul nu a fost niciodată atât de direct!

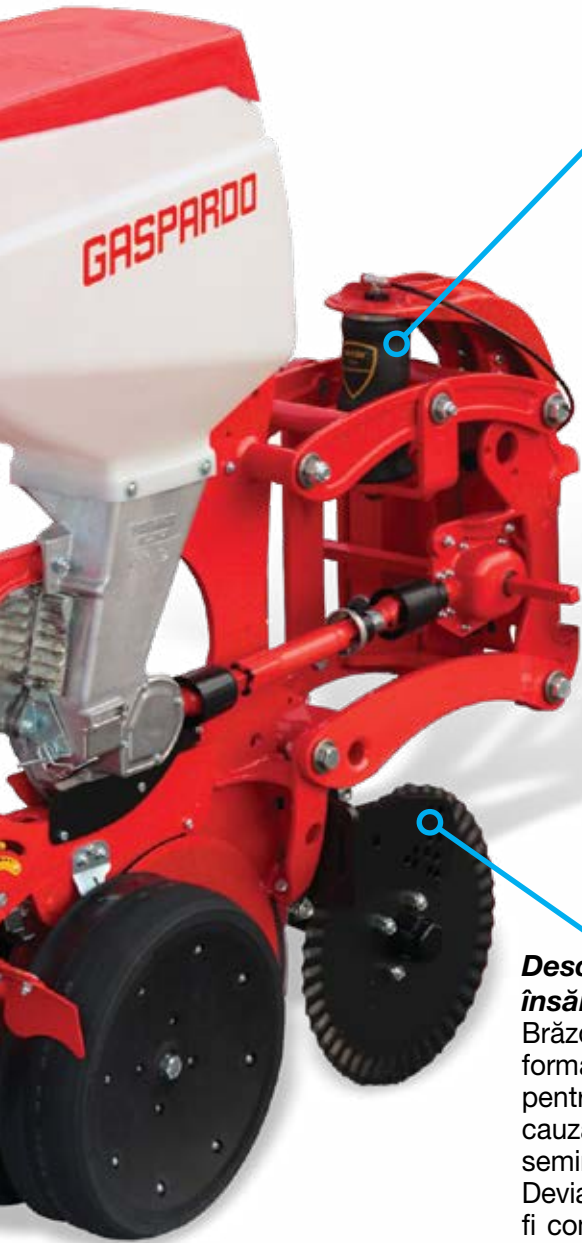

Presiune maximă la sol!

Cu AIRSPRING, presiunea pe sol este datorată rulmenților cu aer comprimat și reglare centralizată. Intervalul amplu de presiune de care dispune secția MTR HD asigură posibilitatea de folosire pe cele mai variate soluri, de la cele prelucrate până la cele dure, rezistente.

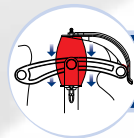

AIRSPRING

Deschidere și curățare simplă a liniei de însămânțare

Brazdarul cu disc frontal taie solul, facilitând formarea brazdei, precum și resturile vegetale pentru a preveni îndoirea acestora în brazdă, cauzând probleme de germinare la contactul cu semințele.

Deviatorul de resturi vegetale rotativ, ce poate fi combinat cu brazdarul, este util în cazul unei cantități ridicate de resturi vegetale pe suprafață. Acesta îndepărtează biomasa de pe linia de însămânțare către zona dintre rânduri, menținând constantă adâncimea de depunere a semințelor.



Semănători semi-purtate



RENATA HD

ROMINA: șasiu fix

Semănătoare multifuncțională și performantă, ROMINA poate fi combinată cu tractoare având putere și greutate reduse datorită șasiului fix tractat. Cuplajul în două puncte și roțile de ridicare hidraulice sporesc manevrabilitatea. Timona de tractare poate fi rabatată pentru a reduce spațiul necesar depozitării utilajului.



Reglare confortabilă a fertilizării

Schimbătorul cu trei came în baie de ulei centralizează reglarea distribuției îngrășământului în partea laterală a buncărului. Maneta cu scală gradată simplifică foarte mult operațiunea.



Distribuitor melc

Sistemul de tip melc distribuie orice formă de îngrășământ cu precizie extremă, atât granule de dimensiuni neomogene cât și produse pulverulente.

Brăzdare de fertilizare cu dublu disc



Buncăre din plastic (2 x 800 litri)

Timonă rabatabilă

Model	Distanță între rânduri cm	Secții nr.	Distribuitor de îngrășământ nr. x L	Lungime șasiu cm	Greutate kg
ROMINA - 6R	70 / 75 / 80	6	2 x 800	520 - 580	2.100 - 2.630
ROMINA - 8R	70 / 75 / 80	8	2 x 800	580 - 750	2.200 - 2.900



RENATA R și RENATA HD: șasiu pliabil

Soluția perfectă în orice condiție imaginabilă, RENATA HD este cea mai bună alegere pentru companiile în care semănatul în sol prelucrat în mod tradițional sau minim se alternează cu semănatul direct în sol neprelucrat. Datorită șasiului solid și a unității de semănat MTR HD, RENATA HD este partenerul ideal pentru cei mai exigenți arendatori. Este disponibilă și RENATA R cu secția de semănat standard MTR pentru soluri prelucrate în mod tradițional sau minim.



Rabatere în față

Șasiul semi-purtat al modelelor RENATA se poate rabata în față, reducând dimensiunile de transport pe drum la numai 3 metri. Operația de închidere durează câteva secunde, ceea ce facilitează transferul de la un câmp la altul.

Transmisie cu roți de contact

Sistemul cu roți de contact asigură o transmisie uniformă în toate condițiile de funcționare, oprind imediat distribuția semințelor atunci când semănătoarea este ridicată în timpul virajelor pe câmp.



Marcator de rând cu disc dințat

Buncăr din plastic de 1.600 de litri

Brăzdare de fertilizare cu dublu disc



Model	Distanță între rânduri cm	Secții nr.	Distribuitor de îngrășământ nr. x L	Lungime șasiu cm	Greutate kg
RENATA R - 8R	70 / 75	8	1 x 1.600	600	3.700 - 4.450
RENATA HD - 8R	70 / 75	8	1 x 1.600	600	3.700 - 4.450

Semănători tractate pentru suprafețe extinse

JULIA

METRO

Șasiul tractat pliabil, cu 2 secțiuni flotante, poate fi utilizat și pe terenuri denivelate. Închiderea prin rabatare în față reduce dimensiunile de transport pe drum la 6,00 m.

Șasiul principal poate fi combinat cu semănătoarea în linie MEGA de 12 metri

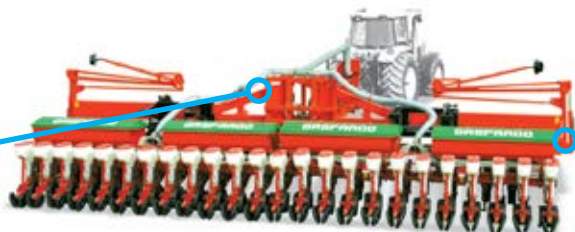

Buncăre din tablă vopsită (4 x 950 litri)

Model	Distanță între rânduri cm	Secții nr.	Distribuitor de îngrășământ nr. x L	Greutate kg
METRO - 16R	70	16	4 x 950	2.240 - 2.360
METRO - 18R	70	18	4 x 950	2.260 - 2.820
METRO - 24R	45	24	4 x 950	2.690 - 2.820

MAXIMETRO

Șasiul tractat pliabil cu trei secțiuni, foarte flexibil, se adaptează la profilul terenului cu o înclinație totală de 16 grade, menținând o adâncime constantă de semănat pentru toate secțiile. Rabatarea rapidă permite obținerea unei dimensiuni de transport de 6,00 m.

Buncăr centralizat de îngrășăminte de 7.500 de litri

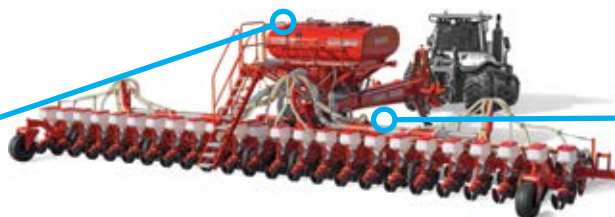

Transport pe șenile cauciucate

Model	Distanță între rânduri cm	Secții nr.	Distribuitor de îngrășământ nr. x L	Greutate kg
MAXIMETRO - 24R	70 / 75	24	1 x 7.500	2.240 - 2.360
MAXIMETRO - 36R	70	36	1 x 7.500	2.260 - 2.820



JULIA

JULIA este noul model de vârf al firmei GASPARDO caracterizată printr-o capacitate operațională impresionantă datorită celor 24 de secții de semănat, ce asigură un front de lucru de 16 metri și șasiului flexibil, cu înclinare totală de 10 grade. Rabatarea în față a celor două secțiuni ale șasiului permit obținerea unor dimensiuni reduse de transport pe drum.

Buncărul mare este împărțit în două compartimente, 2.000 de litri pentru semințe și 7.000 de litri pentru îngrășământ. Cele trei uși etanșe și cu deschidere largă simplifică încărcarea cu saci big bag.

Secția de semănat MTR HD asigură standarde ridicate de însămânțare indiferent de condițiile solului.

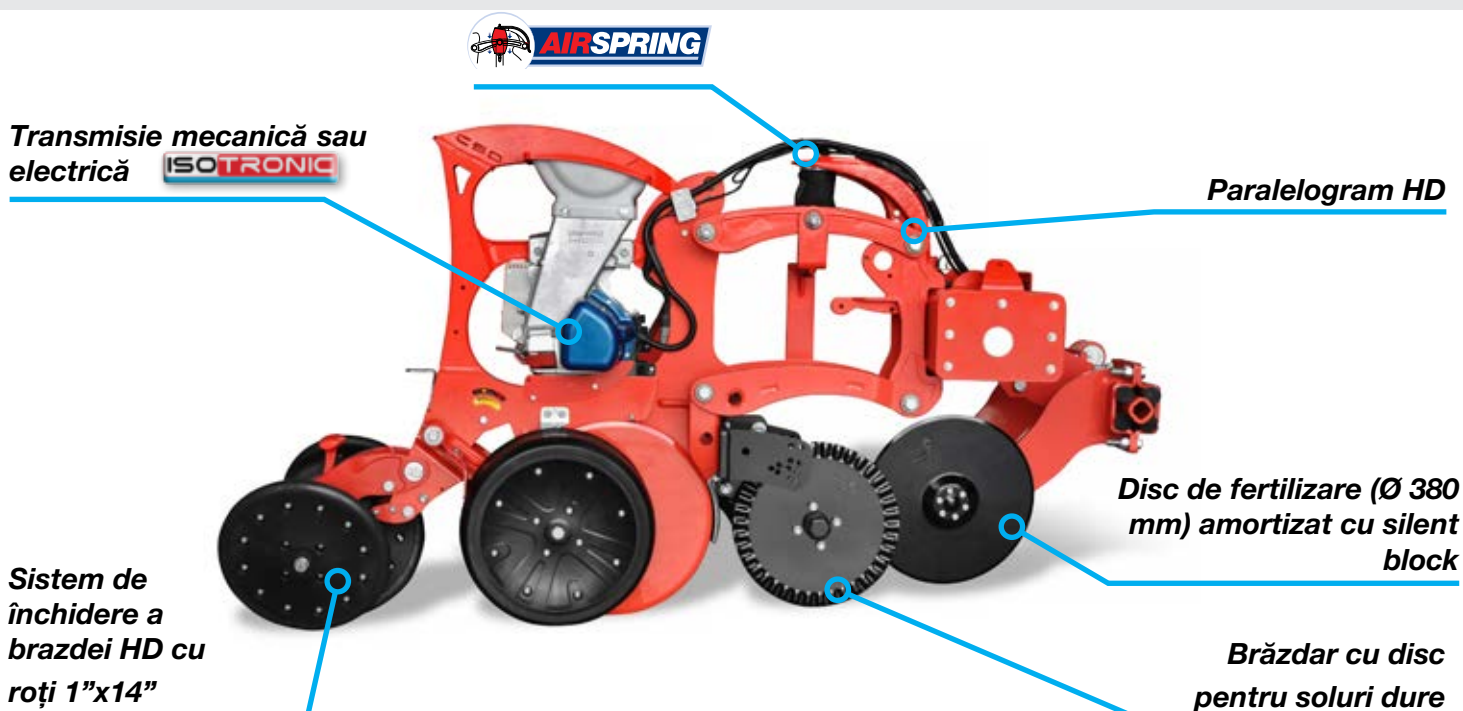

Model	Distanță între rânduri cm	Secții nr.	Capacitate semințe nr. x L	Capacitate îngrășămintă L	Lungime șasiu cm
JULIA 24R	70	24	2.000	7.000	1.680

Închiderea brazdei

Unitatea de închidere a brazdei

Dispuse în «V», roțile finalizează semănatul prin închiderea brazdei, aducând pământ proaspăt și tasându-l. Consolidarea rezultată asigură un contact optim între semințe și sol, optimizarea germinației și răsărirea plantelor.

Suport pentru MTR: din oțel presat, cu manetă de reglare cu 7 poziții și 3 tipuri de roți



Roți din cauciuc Ø 12" secțiune 2" Pentru soluri afânate, bine prelucrate, nu foarte umede.



Roți din cauciuc Ø 12" secțiune 1" Pentru soluri dificile, foarte umede sau minim prelucrate.



Roți din fontă Ø 12" secțiune 1" Pentru solurile minim prelucrate sau foarte dure.

Suport pentru MTR HD: din oțel turnat, cu manetă de reglare cu 5 poziții și 2 tipuri de roți.



Roți din cauciuc Ø 14" - secțiune 1" Pentru soluri minim prelucrate.



Roți din fontă Ø 14" - secțiune 1" Pentru solurile dure, în special pentru semănatul direct în sol neprelucrat.

Adaptare la orice condiții de însămânțare: modificarea grupului de închidere a brazdei în funcție de tipul de sol, de cerințele agronomice și de condițiile de funcționare pe câmp este esențială, fiind suficientă o serie de reglaje simple.



Distanța dintre roți
Optimizează închiderea brazdei în funcție de adâncimea de semănat și previne formarea blocajelor cu resturi vegetale sau pietre.



Decalarea roților
Îmbunătățește trecerea resturilor vegetale și a solului printre roți, reducând la minim riscul de blocare a corpurilor străine

Panouri de control pentru semănat

Toți parametrii sub control cu panoul adecvat

Specialist în domeniul semănatului cu precizie, GASPARDO oferă o serie de panouri de control, prevăzute cu afișaj și care pot fi montate în cabina tractorului, pentru gestionarea parametrilor de lucru și a comenzilor legate de decuplarea electrică a secțiilor.

HCS



- Suprafața prelucrată, parțială și totală (ha)

V1200



până la 12 rânduri

- Alarmă la controlul semănatului pe rând
- Suprafața prelucrată, parțială și totală (ha)

MCE 6000



până la 6 rânduri

- Alarmă la controlul semănatului pe rând
- Suprafața prelucrată, parțială și totală (ha)
- Viteza de lucru (km/h)
- Distanța medie de semănat pentru fiecare secție sau în total (cm)
- Densitatea de semănat (semințe/m²)
- Posibilitate de eliminare a rândurilor

MCE 12000



până la 12 rânduri



Decuplare electromagnetă a secțiilor

Sistemele de decuplare electromagnetice permit eliminarea independentă a secțiilor de semănat prin comanda electrică dată de la panoul de control MCE sau prin protocolul ISOBUS. Transmisia este întreruptă la nivelul secției de semănat, fără a exista riscul deteriorării semințelor. După întreruperea semănatului reluarea funcționării este instantanee, deoarece sistemul pneumatic rămâne activ.

Fotocelule pentru controlul semănatului

Fotocelulele amplasate la ieșirea din corpul distribuitorului verifică trecerea efectivă a semințelor în conducta de cădere. Alarma sonoră a controlului semănatului avertizează imediat operatorul în cazul unor defecțiuni sau al golirii buncărului.



Transmisia electrică



Semănători cu transmisie electrică

ISOTRONIC este revoluționarul sistem de transmisie electrică cu protocolul de comunicații ISOBUS pentru secțiile de semănat MTR și MTR HD. O soluție inovatoare, care simplifică din punct de vedere constructiv mecanica semănătorilor: nu mai sunt necesare cutii de viteze, lanțuri și arbori cardanici, astfel încât panoul de control al tractorului devine centrul de comandă al însămânțării.



Tehnologia care răspunde necesităților fermierului

- Mai puține componente mecanice care necesită întreținere
- Distanța de semănat gestionată prin panoul de control din tractor
- Control și modificare în timp real a funcțiilor de însămânțare
- Comunicație ISOBUS între semănătoare și tractor
- Gestionare cu sistemul GENIUS MASTER
- Precision Farming: doze variabile și închidere automată a secțiunilor
- Interconectare de la distanță cu MG-Live (Agricultura 4.0)

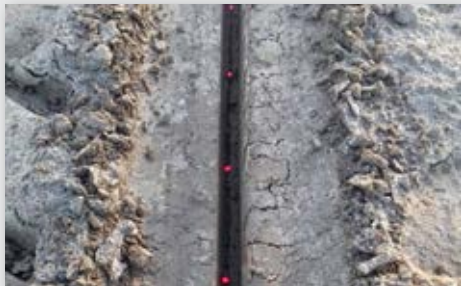

O distanță de semănat extrem de precisă

Fiecare secție este prevăzută cu un motor electric care conduce direct discul de semănat: distribuția este precisă și imediată, caracteristică datorită căreia **ISOTRONIC** este soluția ideală pentru obținerea unei distanțe perfecte de semănat, chiar și la viteze mari de lucru.



Calitatea însămânțării și optimizarea resurselor

ISOTRONIC maximizează calitatea semănatului, eliminând inexactitățile datorate limitelor de construcție ale sistemelor mecanice. Datorită transmisiei electrice utilizarea inputurilor agricole este optimizată, determinând reducerea risipei și creșterea eficienței producției.

Disc de semănat

Discurile de semănat sunt compatibile și interschimbabile cu cele ale semănătoarelor tradiționale GASPARDO

Cap hexagonal al axului

Uniformitate maximă de rotație a discului distribuitorului

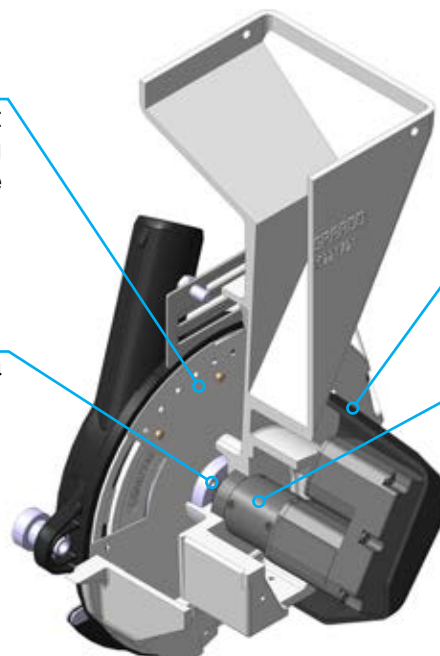

Carcasă de protecție

Protejează motorul electric împotriva loviturilor și prafului

Motor electric 12V

Structură etanșă, fiabilitate maximă și durabilitate

GENIUS MASTER



Limbaj universal ISOBUS

Datorită GENIUS MASTER, comunicarea cu **ISOTRONIC** este mult simplificată prin panoul de control ISOBUS al tractorului: un singur cablu de conectare permite conectarea semănătorii și a tractorului în vederea controlării și gestionării tuturor funcțiilor de însămânțare.



Cablu de conectare universal



Compatibilitate cu echipamentele ISOBUS MASCHIO GASPARDO



Limbaj universal pentru principalele mărci de tractoare

Soluții pentru tractoare non-ISOBUS

GASPARDO furnizează setul de compatibilitate care include panoul de control ISOBUS și cablurile ce permit comunicarea între **ISOTRONIC** și tractoarele non-ISOBUS.



TERA 7

- Reglarea distanței de semănat
- Alarmer privind semănatul
- Închidere manuală a secțiunilor
- Afișarea parametrilor privind semănatul



TOUCH 800

- Funcțiile TERA 7
- Importarea hărților de prescriere
- Exportarea datelor de semănat georeferențiate
- Închidere automată a secțiunilor
- Dozare variabilă a inputurilor

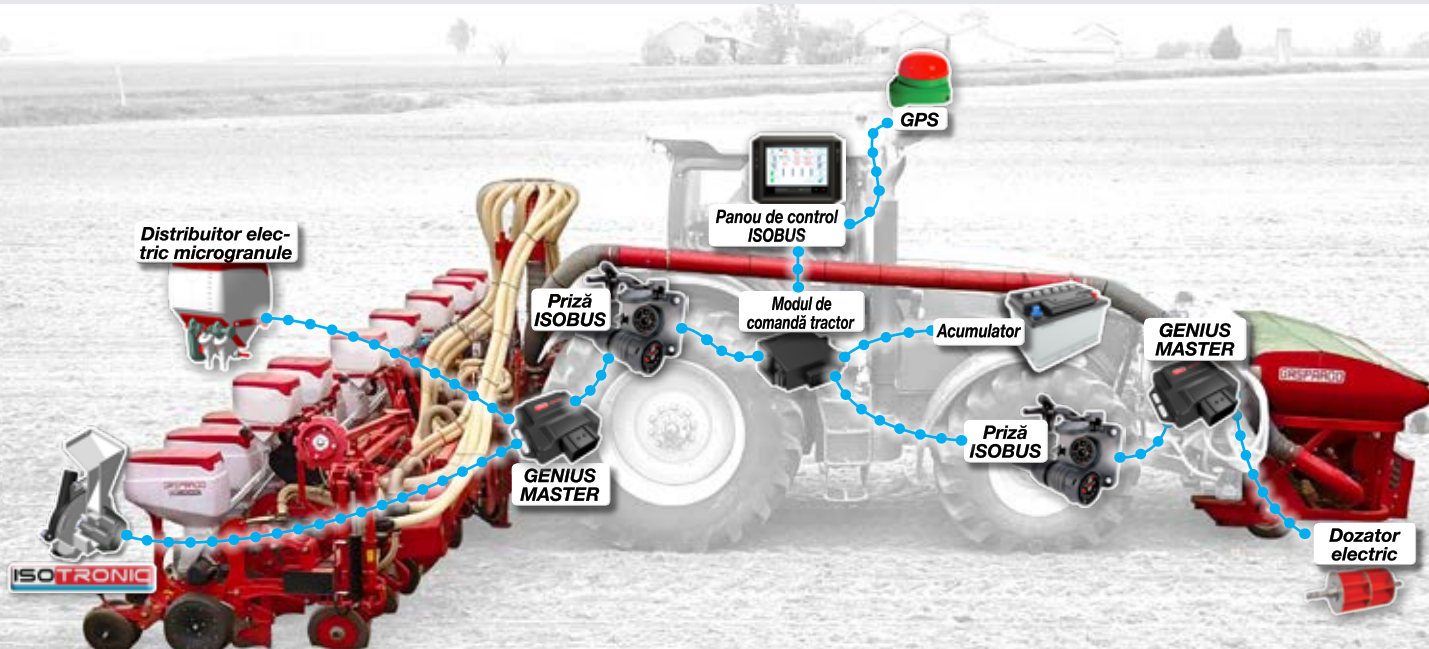

Agricultura de precizie



ISOTRONIC, tehnologia de avangardă a Agriculturii de precizie

Sistemul GENIUS MASTER implementează integral funcțiile ISOBUS legate de Agricultură de precizie. În acest sens, panoul de control traduce informațiile hărților de prescriere referitoare la conformația și fertilitatea variabilă a terenului, transmițând automat comenzile corespunzătoare către **ISOTRONIC**.



Universal Terminal

Funcția care permite oricărui panou de control ISOBUS să comunice cu sistemul GENIUS MASTER pentru gestionarea **ISOTRONIC**. Un singur monitor în cabina tractorului va fi suficient pentru a gestiona semănătoarea și eventualul buncăr frontal asociat.



Exportarea datelor de lucru

Permite atât importarea și citirea hărților de prescriere, precum și exportarea către PC a registrului datelor de însămânțare georeferențiate realizate cu **ISOTRONIC**.

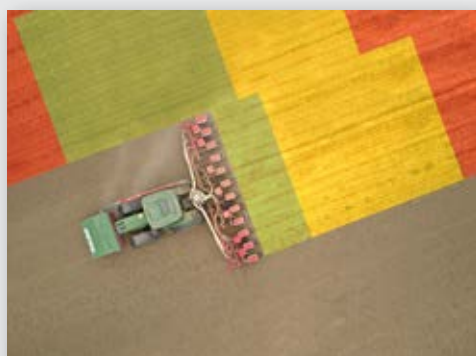

Dozare variabilă a însămânțării

Programează o densitate variabilă de semănat în funcție de diferitele potențialități de producție care caracterizează terenurile agricole adesea foarte eterogene, sporind eficiența utilizării resurselor culturale.



Control automat al secțiunilor

Închiderea și deschiderea automată a secțiilor de însămânțare, ca urmare a cartografierii hotarelor câmpurilor și înregistrării zonelor deja prelucrate. Se evită astfel semănatul suprapus, ceea ce asigură o reducere semnificativă a costurilor și eficiență sporită a gestionării.



Agricultura 4.0 cu MG-Live

Viziunea strategică a semănătoarei dumneavoastră!

Dacă Agricultura de precizie permite optimizarea randamentului culturilor în funcție de variabilitatea câmpurilor, maxima expresie a inovării și tehnologiei o reprezintă Agricultura 4.0. MG-Live este un sistem de interconectare a rețelelor mobile pentru semănătorile GASPARDO: acesta permite modernizarea fermierului și trecerea la Agricultura 4.0, pentru a beneficia de o viziune strategică asupra tuturor activităților semănătorilor GASPARDO și a vă asigura că acestea funcționează perfect.



MG-Live, un dispozitiv simplu de aplicat!

Dispozitivul MG-Live asigură conexiunea la distanță între semănătoare și portalul web atât pentru monitorizarea în timp real a semănatului de către fermier, cât și pentru operațiunile de asistență tehnică din partea serviciului de asistență tehnică MASCHIO GASPARDO.



Control permanent al semănătorilor

Cu MG-Live aveți posibilitatea să accesați semănătorile în orice moment de la PC sau din Aplicație pentru a verifica în timp real atât localizarea, cât și datele de însămânțare.



Remote Service

MASCHIO GASPARDO service

Sistemul GENIUS MASTER al semănătorii este actualizat direct de către serviciul de asistență tehnică MASCHIO GASPARDO.



GASPARDO

MASCHIO GASPARDO S.p.A.

Sediul social și unitatea de producție
Via Marcello, 73
I-35011 Campodarsego (PADOVA) - Italia
Tel. +39 049 9289810 - Fax +39 049 9289900
info@maschio.com - maschio.com

MASCHIO GASPARDO ROMANIA S.R.L.

Sediul social
Strada Înfrățirii, 155
315100 Chisineu-Cris - Arad - Romania
Tel. +40 257 307030 - Fax +40 257 307040
e-mail: info@maschio.ro - maschio.com